

Załącznik nr 11 do SIWZ



19-300 EŁK ul. Piękna 12/8
NIP: 848-181-07-96
REGON: 281627184

tel. kom. 695 756 391
e-mail: pracownia.urbanika@gmail.com

SPECYFIKACJA TECHNICZNA WYKONANIA I ODBIORU ROBÓT

OBIEKT: **rozbudowa Biblioteki Publicznej Gminy Ełk,
kategoria obiektu budowlanego – IX**

ADRES: **Nowa Wieś Ełcka ul. Małeckich 30, 19–300 Ełk,
obręb 31 Nowa Wieś Ełcka, działka nr 10**

INWESTOR: **Biblioteka Publiczna Gminy Ełk,
Nowa Wieś Ełcka ul. Małeckich 30, 19–300 Ełk**

BRANŻA: **elektryczna**

OPRACOWAŁ:

PODPISY:

– mgr inż. Andrzej Timczenko

Ełk, wrzesień 2016 r.

SPIS ZAWARTOŚĆ OPRACOWANIA

I. OGÓLNA SPECYFIKACJA TECHNICZNA WYKONANIA I ODBIORU ROBÓT

1. Wstęp
2. Przedmiot opracowania
3. Ogólne wymagania dotyczące robót
4. Ogólne wymagania dotyczące materiałów i sprzętu
5. Ogólne wymagania dotyczące instalacji
6. Kontrola jakości
7. Dokumentacja powykonawcza
8. Przepisy związane

I. OGÓLNA SPECYFIKACJA TECHNICZNA WYKONANIA I ODBIORU ROBÓT

1. Wstęp

Specyfikacja techniczna wykonania i odbioru robót elektrycznych jest opracowaniem zawierającym zbiory wymagań w zakresie sposobu wykonania i odbioru robót elektrycznych, obejmującym w szczególności:

- wymagania w zakresie właściwości materiałów,
- wymagania dotyczące sposobu wykonania oraz oceny prawidłowości
- wykonania poszczególnych rodzajów robót,
- określenie zakresu prac, które powinny być ujęte w cenach poszczególnych pozycji przedmiaru (zawarte na etapie szczegółowej specyfikacji technicznej)
- wskazanie podstaw określających zasady przedmiarowania, a w przypadku braku podstaw opis zasad przedmiarowania.

Ponieważ projekt elektryczny nie precyzuje jakim kryteriom mają odpowiadać poszczególne roboty, zamawiający (na podstawie ustawy Prawo o zamówieniach publicznych) określa swoje wymagania w specyfikacjach technicznych. Specyfikacje techniczne dzielimy na OST (ogólne specyfikacje techniczne) zawierające warunki poprawnego wykonania robót, SST (szczegółowe specyfikacje techniczne) specyfikacje odniesione do konkretnego projektu, precyzujące szczególne wymagania.

2. Przedmiot opracowania

Niniejsza specyfikacja odnosi się do robót elektrycznych związanych rozbudową Biblioteki Publicznej Gminy Elk w zakresie instalacji elektrycznych wewnętrznych.

2.1. Definicje i pojęcia

- *aprobata techniczna* - pozytywna ocena techniczna wyrobu, stwierdzająca jego przydatność do stosowania w budownictwie, wydana przez upoważnioną do tego jednostkę;
- *bruzda instalacyjna* - zagłębienie w ścianie lub posadzce budynku, specjalnie uformowane lub wykute w celu prowadzenia w nim przewodów elektrycznych
- *certyfikacja zgodności* - działanie trzeciej strony (jednostki niezależnej od dostawcy i odbiorcy) wykazujące, że zapewniono odpowiedni stopień zaufania, iż należycie zidentyfikowany wyrób, proces lub usługa są zgodne z określoną normą lub z właściwymi przepisami prawnymi;
- *instalacje wewnętrzne* - instalacje elektryczne i teletechniczne związane z obiektem budowlanym;
- *sieci* - urządzenia elektryczne i teletechniczne podziemne i naziemne na zewnątrz budynku i przyłącza;
- *deklaracja zgodności* - oświadczenie dostawcy, stwierdzające na jego wyłączną odpowiedzialność, że wyrób, proces lub usługa są zgodne z normą lub aprobatą techniczną;
- *dokumentacja powykonawcza* - dokumentacja techniczna wraz z naniesionymi zmianami i uzupełnieniami w trakcie realizacji robót (budowy);
- *dziennik budowy* - opatrzony pieczęcią organu administracji państwowej zeszyt z ponumerowanymi stronami, służący do notowania wydarzeń zaistniałych w czasie wykonywania zadania budowlanego, rejestrowania dokonywanych odbiorów Robót, przekazywania poleceń i innej korespondencji technicznej pomiędzy Inżynierem, Wykonawcą i Projektantem.
- *Inżynier* - Inspektor Nadzoru wyznaczony przez Inwestora,
- *kierownik Budowy* - osoba wyznaczona przez Wykonawcę, upoważniona do kierowania robotami i do występowania w jego imieniu w sprawach realizacji kontraktu.
- *księga Obmiarów* - akceptowany przez Inżyniera zeszyt z ponumerowanymi stronami służący do wpisywania przez Wykonawcę obmiaru wykonywanych Robót w formie wycień, szkiców i ewentualnych dodatkowych załączników. Wpisy w Księdze Obmiarów podlegają potwierdzeniu przez Inżyniera.
- *odbiór instalacji* - zespół czynności mających na celu sprawdzenie czy instalacje elektryczne zostały wykonane zgodnie z projektem, warunkami technicznymi i obowiązującymi normami stanowiącymi podstawę do przekazania instalacji do eksploatacji;
- *polecenie Inżyniera* - wszelkie polecenia przekazywane Wykonawcy przez Inżyniera w formie pisemnej - poprzez wpis do dziennika budowy, dotyczące sposobu realizacji Robót lub innych spraw związanych z prowadzeniem Budowy.
- *projektant* - uprawniona osoba prawna lub fizyczna będąca autorem Dokumentacji Projektowej;
- *rura osłonowa* - przewód rurowy z materiału niepalnego, chroniący przed oddziaływaniem czynników zewnętrznych, wewnątrz którego umieszczony jest przewód instalacji elektrycznej;
- *rysunki* - część Dokumentacji Projektowej, która wskazuje lokalizacje urządzeń elektrycznych;

3. Ogólne wymagania dotyczące robót

Wykonawca robót jest odpowiedzialny za jakość ich wykonania oraz za ich zgodność z dokumentacją projektową, a także specyfikacją techniczną i poleceniami Inżyniera-inspektora nadzoru.

3.1. Przekazanie terenu budowy.

Zamawiający w terminie określonym w danych kontraktowych przekazuje wykonawcy teren budowy wraz ze wszystkimi wymaganymi uzgodnieniami prawnymi i administracyjnymi, Dziennik budowy oraz po dwa komplety dokumentacji projektowej i specyfikacji technicznej.

3.2. Dokumentacja techniczna kontraktu - wykaz dokumentów do przekazania wykonawcy po przyznaniu mu kontraktu.

Rozbudowy szkoły podstawowej w Jadwisinie o łącznik wraz z rozbiórką wodociągu i budową nowego wodociągu, rozbiórką przewodu energetycznego, przebudową istniejących pomieszczeń w budynku szkoły i stołówki, dostosowaniem istniejących budynków szkoły i stołówki do przepisów przeciwpożarowych i zmianą zagospodarowania terenu o budowę drogi pożarowej i placu manewrowego

3.3. Zgodność robót z dokumentacją projektową.

Wszystkie dokumenty przekazane wykonawcy stanowią część kontraktu, a wymagania wyszczególnione choćby w jednym z nich są obowiązujące dla wykonawcy tak, jakby były zawarte w całej dokumentacji. W przypadku rozbieżności w ustaleniach poszczególnych dokumentów obowiązuje następująca kolejność ich ważności:

- 1) specyfikacja techniczna wykonania i odbioru robót
- 2) dokumentacja projektowa
- 3) przedmiary robót (nakłady rzeczowe)

Wykonawca robót musi wykazać się niezbędnymi uprawnieniami w zakresie prowadzenia robót instalacyjnych, ze szczególnym uwzględnieniem robót specjalistycznych w zakresie instalacji elektrycznych. Wykonawca jest odpowiedzialny za jakość wykonania robót oraz za ich zgodność z dokumentacją projektową oraz specyfikacją techniczną i poleceniami Inspektora nadzoru. Dane określone w dokumentacji projektowej oraz specyfikacji technicznej winny być uważane za wartości docelowe, od których dopuszczalne są odchylenia w ramach dopuszczalnych tolerancji. Wykonawca nie może wykorzystywać błędów lub pominąć w dokumentach kontraktowych, a o ich wykryciu powinien natychmiast powiadomić Inżyniera (inspektora nadzoru, projektanta), który dokona odpowiednich zmian lub poprawek. Wszystkie wykonane roboty i dostarczone materiały będą zgodne z dokumentacją projektową i specyfikacją techniczną. W przypadku, gdy materiały lub roboty nie będą w pełni zgodne z tymi dyspozycjami i wpłynię to na niezadowalającą jakość, to takie elementy będą niezwłocznie zastąpione innymi, a roboty poprawione na koszt wykonawcy.

3.4. Zabezpieczenie terenu budowy.

Wykonawca jest obowiązany do utrzymania ruchu publicznego w bezpośrednim sąsiedztwie terenu budowy, w okresie trwania kontraktu, aż do końcowego odbioru robót. Przed przystąpieniem do robót wykonawca przedstawi Inżynierowi (inspektorowi nadzoru) do zatwierdzenia, uzgodniony z odpowiednim zarządem, projekt organizacji ruchu i zabezpieczenia robót w okresie prowadzenia prac remontowo-budowlanych. Wykonawca ma obowiązek sporządzenia planu bezpieczeństwa na terenie placu budowy zgodnie z Rozporządzeniem Ministra Infrastruktury z dnia 23 czerwca 2003 r. w sprawie informacji dotyczącej bezpieczeństwa i ochrony zdrowia oraz planu bezpieczeństwa i ochrony zdrowia Dz.U. 2003 nr 120 póź. 1126 (obowiązuje od 11 lipca 2003r.)

3.5. Odbiór frontu robót

Przed rozpoczęciem robót w zakresie instalacji elektrycznych wykonawca winien zapoznać się z obiektem budowlanym oraz stwierdzić odpowiednie przygotowanie frontu robót. Odbiór frontu robót przez wykonawcę od zleceniodawcy (generalny wykonawca; inwestor) winien być dokonany komisyjnie z udziałem zainteresowanych stron i potwierdzony spisanim protokołem oraz wpisem do dziennika budowy. Wykonywanie robót instalacyjnych należy koordynować na bieżąco z kierownikiem budowy robót ogólnie budowlanych.

3.6. Bezpieczeństwo i higiena pracy

Podczas realizacji robót wykonawca będzie przestrzegał przepisów dotyczących bezpieczeństwa i higieny pracy. W szczególności ma obowiązek zadbać, aby personel nie wykonywał pracy w warunkach niebezpiecznych, szkodliwych dla zdrowia oraz nie spełniających odpowiednich wymagań sanitarnych. Wykonawca zapewni i będzie utrzymywał wszelkie urządzenia zabezpieczające, socjalne oraz sprzęt i odpowiednią odzież dla ochrony życia i zdrowia osób zatrudnionych na budowie oraz dla zapewnienia bezpieczeństwa publicznego. Uznaje się że wszelkie koszty związane z wypełnieniem wymagań określonych powyżej nie podlegają odrębnej zapłacie i są uwzględnione w cenie kontraktowej.

3.7. Ochrona i utrzymanie robót

Wykonawca będzie odpowiedzialny za ochronę robót oraz za wszelkie materiały i urządzenia do nich używane od daty rozpoczęcia robót budowlanych do daty wydania przez Inżyniera potwierdzenia ich zakończenia. Wykonawca będzie utrzymywać wykonane roboty w całości i wszystkie ich elementy w stanie zadawalającym aż do momentu końcowego odbioru. Jeżeli wykonawca w jakimkolwiek czasie zaniedba ich utrzymanie, to na polecenie Inżyniera powinien usunąć zaniedbania, nie później niż 24 godziny po otrzymaniu tego polecenia.

3.8. Stosowanie się do prawa i innych przepisów

Wykonawca jest zobowiązany znać wszystkie obowiązujące podczas wykonywania prac budowlanych przepisy, wszystkie normy, normatywy i wytyczne które są w jakikolwiek sposób związane z robotami i będzie w pełni odpowiedzialny za przestrzeganie tych praw, przepisów i wytycznych podczas prowadzenia robót. Wykonawca będzie przestrzegać praw patentowych i będzie w pełni odpowiedzialny za wypełnienie wszelkich wymagań prawnych odnośnie wykorzystania opatentowanych urządzeń lub metod i w sposób ciągły będzie informował Inżyniera o swoich działaniach, przedstawiając kopie zezwoleń i inne potrzebne dokumenty.

4. Ogólne wymagania dotyczące materiałów i sprzętu

4.1. Źródła uzyskania materiałów

Co najmniej na trzy tygodnie przed zaplanowanym wykorzystaniem jakichkolwiek materiałów przeznaczonych do realizacji kontraktu, wykonawca przedstawi zamawiającemu szczegółowe informacje dotyczące proponowanego źródła zamawiania tych materiałów, odpowiednie certyfikaty, świadectwa badań laboratoryjnych oraz próbki do zatwierdzenia przez Inżyniera. Zatwierdzenie określonego materiału z określonego źródła nie oznacza, że wszelkie materiały z tego źródła uzyskują zatwierdzenie. Wykonawca robót elektrycznych winien podać inżynierowi terminy dostaw zatwierdzonych materiałów.

4.2. Materiały nie odpowiadające wymaganiom

Materiały nie odpowiadające wymaganiom zostaną przez wykonawcę usunięte z terenu prowadzenia prac budowlanych. Każdy rodzaj robót, w których znajdują się nie zbadane i nie zaakceptowane materiały, wykonawca prowadzi na własne ryzyko, licząc się z ich nie przyjęciem i nie opłaceniem.

4.3. Przechowywanie i składowanie materiałów

Materiały należy przechowywać w pomieszczeniach zamkniętych przystosowanych do tego celu, suchych, przewietrzanych i dobrze oświetlonych. Gospodarkę materiałami należy prowadzić zgodnie z wytycznymi gospodarki materiałowej dla przedsiębiorstw budowlano - montażowych i wytycznymi dla przedsiębiorstw wykonujących elektryczne roboty instalacyjne - montażowe. W przypadku braku takich wytycznych, wytyczne gospodarki materiałowej na placu budowy powinny być opracowane przez generalnego wykonawcę robót lub przedsiębiorstwo wykonujące dany rodzaj robót w porozumieniu z kierownikiem budowy. Sposób składowania materiałów elektrycznych w magazynie jak i konserwacja tych materiałów powinny być dostosowane do rodzaju materiałów. Materiały np. rury instalacyjne, kable i przewody, sprzęt należy przechowywać w pomieszczeniach zamkniętych, suchych, przewietrzanych i oświetlonych. Rury należy składować w wiązkach w pozycji stojącej pionowej, kable w czasie składowania powinny znajdować się na bębnoch. Dopuszcza się składowanie krótkich odcinków w kręgach. Bębny powinny być ustawione na krawędziach tarczy, a kręgi ułożone poziomo.

4.4. Wariantowe stosowanie materiałów

Jeżeli dokumentacja projektowa lub specyfikacja techniczna przewidują możliwość wariantowego zastosowania materiału w wykonywanych pracach, wykonawca powiadomi Inżyniera o swoim wyborze co najmniej trzy tygodnie przed jego użyciem lub wcześniej, jeżeli będzie to wymagane dla przeprowadzenia badań. Wybrany i zaakceptowany rodzaj materiału nie może być potem zmieniony bez zgody Inżyniera (inspektora nadzoru).

4.5. Sprzęt

Wykonawca jest zobowiązany do używania jedynie takiego sprzętu, który nie spowoduje niekorzystnego wpływu na jakość wykonywanych robót. Sprzęt powinien być zgodny z ofertą wykonawcy i powinien odpowiadać wskazaniom zawartym w specyfikacji technicznej lub projekcie organizacji robót, zaakceptowanym przez Inżyniera. W przypadku braku takich ustaleń we wskazanych dokumentach, sprzęt powinien być uzgodniony i zaakceptowany przez Inżyniera. Sprzęt będący własnością wykonawcy lub wynajęty do wykonania robót elektrycznych i wykończeniowych ma być utrzymywany w dobrym stanie i gotowości do pracy. Wykonawca dostarczy Inżynierowi kopie dokumentów potwierdzających dopuszczenie sprzętu do użytkowania tam, gdzie jest to wymagane przepisami. Wykonawca przystępujący do wykonania instalacji elektrycznych winien wykazać się możliwością korzystania między innymi z następujących maszyn i sprzętu gwarantujących właściwą jakość robót:

- samochód dostawczy,
- ruszowania,
- elektronarzędzia,
- spawarka transformatorowa,
- obcinarka do przewodów i inny drobny sprzęt elektryka.

4.6. Transport

Środki i urządzenia transportu powinny być odpowiednio przystosowane do transportu materiałów, elementów itp. niezbędnych do wykonania danego rodzaju robót elektrycznych. W czasie transportu należy zabezpieczyć przemieszczanie przedmiotów w sposób zapobiegający ich uszkodzeniu. Wykonawca jest zobowiązany do stosowania takich środków transportu, które nie wpłyną na utratę cech jakościowych przewożonych materiałów oraz nie wpłyną niekorzystnie na właściwości wykonywanych robót.

5. Ogólne wymagania dotyczące instalacji

5.1. Wymagania ogólne dotyczące instalacji elektrycznych

Przewody i kable stosowane w instalacjach elektrycznych oświetleniowych wewnętrznych muszą być dostosowane do układu sieci TN-S o napięciu znamionowym 400/230V prądu przemiennego i częstotliwości 50 Hz. Stosować w obwodach oddzielny przewód ochronny (PE) i neutralny (N).

Jako środek uzupełniającej dodatkowej ochrony przeciwporażeniowej należy stosować wyłączniki ochronne różnicowoprądowe. Parametry tych wyłączników (czas wyłączenia i wielkość znamionowego prądu wyłączającego) określają rysunki dokumentacji projektowej.

W obwodach odbiorczych instalacjach elektrycznych oświetleniowych i siłowych wewnętrznych należy stosować wyłączniki nadmiarowe:

- o prądach znamionowych dobranych do wielkości odbiorników,
- wymaganej zdolności wyłączeniowej w stanach zwarć

- charakterystyce czasowo-prądowej:
 - typu B dla zabezpieczenia obwodów instalacyjnych ogólnych
 - typu C dla zabezpieczenia silników

W instalacjach elektrycznych oświetleniowych i siłowych wewnętrznych stosować połączenia wyrównawcze główne i miejscowe, łączące przewody ochronne z częściami przewodzącymi innych instalacji i konstrukcji budynku.

Stosować zasadę prowadzenia tras przewodów elektrycznych w liniach prostych, równoległych do krawędzi ścian i stropów.

Przewody i kable elektryczne należy prowadzić w sposób umożliwiający ich wymianę bez potrzeby naruszania konstrukcji budynku.

Żyły przewodów i kabli w instalacjach elektrycznych oświetleniowych i siłowych wewnętrznych muszą być wykonane wyłącznie z miedzi.

Prowadzenie instalacji i rozmieszczenie urządzeń elektrycznych w budynkach powinno zapewniać bezkolizyjność z innymi instalacjami w zakresie określonych odległości i ich wzajemnego usytuowania należy zapewnić równomierne obciążenie faz linii zasilających przez odpowiednie przyłączanie odbiorów 1-fazowych.

Mocowanie puszek na ścianach i gniazd wtyczkowych w puszkach powinno zapewniać niezbędną wytrzymałość na wyciąganie wtyczki z gniazda.

Wyłączniki należy instalować w sposób nie kolidujący z wyposażeniem pomieszczenia.

W łazienkach należy przestrzegać zasady poprawnego rozmieszczania sprzętu z uwzględnieniem przestrzeni ochronnych;

Położenie wyłączników klawiszowych należy przyjmować takie, aby w całym pomieszczeniu było jednakowe.

Wartość rezystancji izolacji kabla określić w temperaturze 20 °C i wyrazić w MΩ/km winna wynosić dla kabli do 1 kV

- o izolacji gumowej - 75 MΩ/km
- izolacji polietylenowej - 100 MΩ/km

Minimalne wartości rezystancji izolacji obwodów odbiorczych przedstawia poniższa tabela:

Napięcie znamionowe obwodu [V]	Rezystancja izolacji [MΩ]	Napięcie probiercze prądu stałego [V]
do 50V - obwody SELV i PELV	>0,25	250
powyżej 50V do 500V	>0,50	500

5.2 Roboty przygotowawcze -wymagania ogólne

5.2.1. Trasowanie

Trasowanie należy wykonać uwzględniając konstrukcję budynku oraz zapewniając bezkolizyjność z innymi instalacjami.

Trasa instalacji powinna być przejrzysta, prosta i dostępna dla prawidłowej konserwacji i remontów. Wskazane jest, aby trasa przebiegała w liniach poziomych i pionowych.

- wytyczenie tras przewodów na ścianach budynku;
- wytyczenie miejsc montowania rozdzielnic
- wytyczenie miejsc pod montaż listew, kanałów i rur osłonowych;
- mechaniczne wykonanie otworów w ścianach i stropach (muruwanych i betonowych).

5.2.2. Kucie bruzd i zaprawienie wnęk pod tablice

Bruzdy należy dostosować do średnicy rury z uwzględnieniem rodzaju i grubości tynku, przy układaniu dwóch lub kilku rur w jednej bruzdzie szerokość bruzdy powinna być taka, aby odstępy między rurami wynosiły nie mniej niż 5mm. Rury zaleca się układać jednowarstwowo. Zabrania się wykonywania bruzd w cienkich ścianach działowych w sposób osłabiający ich konstrukcję, zabrania się kucia wnęk, bruzd, przebić i przepustów w betonowych elementach konstrukcyjno-budowlanych. Przy przejściach z jednej strony ściany na drugą lub ze ściany na strop, cała rura powinna być pokryta tynkiem, przebicia przez ściany należy wykonywać w taki sposób, aby rurę można było wyginać łagodnymi łukami, o promieniu nie mniejszym od wartości podanych w p. 5.3.1., rury w podłodze mogą być układane w warstwach konstrukcyjnych podłogi (stropu), ale w taki sposób, aby nie były narażone na naprężenia mechaniczne. Mogą być one również zatapiane w warstwie wyrównawczej podłogi.

Jeśli nie wykonano bruzd i wnęk w czasie wznoszenia budynku, należy wykonywać je ręcznie przecinakiem i młotkiem (zwykle 1000 g) lub za pomocą narzędzi elektrycznych względnie pneumatycznych. Bruzdy należy wykonywać o szerokości równej około 2 średnicom zewnętrznym rurki; głębokość bruzdy powinna być taka, aby rurka nie wystawała więcej niż 5 mm poza mur w stanie surowym. Przy układaniu większej liczby rurek, szerokość bruzdy powinna być taka, aby odstępy między rurkami wynosiły co najmniej 5mm. Rurki należy układać jednowarstwowo; układanie rurek jedna pod drugą jest zabronione. Przy prowadzeniu rurki po stropie należy wykorzystywać otwory pustaków w stropie. Kucie bruzd w stropie jest niewskazane. Przebicia, przekucia itp. w elementach żelbetowych, filarach i innych odpowiedzialnych elementach konstrukcyjnych należy uzgadniać z technicznym nadzorem budowlanym. Zabrania się kucia bruzd w belkach strunobetonowych i kablobetonowych. Do tych elementów wolno mocować uchwyty za pomocą obejm lub klejenia. W narożnikach prostych należy kuć bruzdę głębiej, aby schować kolanko pod tynkiem. Przebicia przez ściany należy wykonywać w taki sposób, aby rurki można było prowadzić łagodnymi łukami.

5.2.3. Ustalenie miejsc montażu opraw i osprzętu oraz przejść przez ściany i stropy

Wszystkie przejścia obwodów instalacji elektrycznych przez ściany, stropy itp. (wewnątrz budynku) muszą być chronione przed uszkodzeniami, przejścia między pomieszczeniami o różnych atmosferach powinny być wykonane w sposób szczelny, zapewniający nie przedostawanie się wyziewów, obwody instalacji elektrycznych przechodzące przez podłogi muszą być chronione do wysokości bezpiecznej przed przypadkowymi uszkodzeniami. Jako osłony przed uszkodzeniem mechanicznym można stosować rury stalowe, rury z tworzyw sztucznych, kształtowniki, korytka blaszane, drewniane itp. Przejścia przez ściany i stropy należy wykonywać w postaci otworów wierconych; w miejscu w którym ma wypaść otwór należy odbić trochę tynku z drugiej strony ściany, żeby zapobiec jego odpadnięciu na większej powierzchni. W otworach należy osadzić przepust wykonany z izolowanej rurki płaszczowej, rurki stalowej zakończonej z obu stron tulejkami lub rurką z twardego PCW.

5.3. Roboty instalacyjne - montażowe -wymagania ogólne

Prowadzenie instalacji i rozmieszczenie urządzeń elektrycznych w budynku powinno zapewniać bezkolizyjność z innymi instalacjami w zakresie odległości i ich wzajemnego usytuowania.

Instalacje układane w listwach kablowych, kanałach kablowych w rurkach oraz bezpośrednio na tynku. Do wyposażenia technicznego budynku oprócz instalacji elektrycznej zalicza się instalacje ciepłej i zimnej wody klimatyzacji, wentylacji, kanalizacji, piorunochronną, telekomunikacyjną itd. pomiędzy tymi instalacjami oraz towarzyszącymi urządzeniami istnieją pewne zależności, a także powiązania, które muszą być uwzględnione w trakcie projektowania budowy, modernizacji bądź remontu. W pierwszej kolejności chodzi o takie prowadzenie poszczególnych instalacji i lokalizację urządzeń, aby wykluczyć lub zmniejszyć do minimum negatywne wzajemne oddziaływanie oraz niekorzystny wpływ na otoczenie budynku. Mogące wystąpić w budynku anormalne stany instalacji elektrycznej i współpracujących z nią urządzeń, takie jak zwarcia, przeciążenia, przepięcia i przerwy w obwodach często prowadzą do powstania zagrożeń. Zagrożenia te przejawiają się na przykład w osiągnięciu przez fragmenty instalacji i urządzeń podwyższonych temperatur lub pojawieniu się iskrzenia, które w konsekwencji mogą stać się przyczyną pożaru. Z kolei inne niż elektryczne, wymienione wyżej instalacje powinny być tak prowadzone, aby czynności przy ich konserwacji bądź wymianie nie prowadziły do uszkodzeń instalacji i urządzeń elektrycznych, gdyż grozi to porażeniem osób wykonujących te czynności. Chodzi tu głównie o zapewnienie takich odległości pomiędzy instalacjami, aby można było swobodnie i bezpiecznie operować narzędziami niezbędnymi do prowadzenia zabiegów konserwacyjnych i remontowych.

Dopuszcza się prowadzenie przewodów elektrycznych wtynkowych pod warunkiem pokrycia ich tynkiem o warstwie co najmniej 5mm. W instalacji umieszczonej na tynku, rury, listwy bądź same przewody mocować na powierzchni ścian i stropów już wcześniej otynkowanych.

5.3.1. Układanie rur i osadzanie puszek

Rury należy układać i mocować w uprzednio wykonanych bruzdach, łuki z rur sztywnych należy wykonywać przy użyciu gotowych kolanek lub przez wyginanie rur w trakcie ich układania. Najmniejszy dopuszczalny promień łuku powinien wynosić:

Średnica znamionowa rury, mm	18	21	22	28	37
Promień łuku, mm	190	190	250	250	250

Przy kształtowaniu łuku spłaszczenie rury nie może być większe niż 15% wewnętrznej średnicy rury. Łączenie rur należy wykonywać za pomocą połączeń jedno kielichowych lub złączek dwu kielichowych. Najmniejsza długość połączenia jedno kielichowego powinna wynosić:

Średnica znamionowa rury, mm	18	21	22	28	37
Długość kielicha, mm	35	35	40	45	50

Puszki powinny być osadzone na takiej głębokości, aby ich górna (zewnętrzna) krawędź po otynkowaniu ściany była zrównana z tynkiem. Przed zainstalowaniem należy w puszkę wyciąć wymaganą liczbę otworów dostosowanych do średnicy wprowadzanych rur, koniec rury powinien wchodzić do środkauszki na głębokość do 5mm.

Przewody elektryczne przechodzące przez ściany prowadzić w osłonie z rury np. RB.

5.3.2. Kanały i listwy instalacyjne

Kanały i listwy instalacyjne montować przez przykręcenie, odległość pomiędzy kołkami mocującymi ustalić na podstawie wytycznych producenta listw i kanałów. Kanały montować elementach zabudowy stanowisk pracy (płyta wiórowa). Instalacje elektryczne prowadzić w listwach kablowych typu DLP. Główne trasy układania listw kablowych pokazano na załączonych rysunkach.

Należy pamiętać aby przewody instalacji słaboprądowych prowadzić w oddzielnym kanale listwy niż przewody elektryczne. Zabronione jest prowadzenie wspólnie przewodów instalacji słaboprądowych z instalacjami elektrycznymi.

Wyszczególnienie robót:

- Trasowanie.
- Odmierzanie i ucięcie listw.
- Wykonanie ślepych otworów.
- Osadzenie kołków rozporowych.

- Wiercenie otworów w listwach.
- Umocowanie listew za pomocą wkrętów.
- Zmontowanie pozostałych elementów łącznych i pokryw.

5.3.3. Konstrukcje wsporcze, korytka kablowe.

Wspornik pod korytka

Wspornik pod korytka kablowe wykonany w formie kształtownika z blachy stalowej ocynkowanej, przystosowany do montażu bocznego (lub do stropu) przez przykręcenie do ściany lub konstrukcji stalowej.

Zasadnicze czynności przy wykonywaniu robót

- Oznaczenie miejsca osadzenia wsporników
- Wykonanie ślepych otworów w podłożu (ścian lub sufitu) lub otworów w konstrukcji metalowej
- Przygotowanie i skompletowanie elementów mocujących (śrub z kołkami rozporowymi lub śrub z nakrętkami)
- Osadzenie wspornika na przygotowanym podłożu i przykręcenie

Wymaganie dodatkowe dotyczące robót

- Stosować wyłącznie standardowe wsporniki pod korytka wg dostawcy koryt
- Wszystkie elementy wraz z normaliami, muszą być ocynkowane

Korytka kablowe

Korytka kablowe winny być wykonane z blachy stalowej perforowanej wraz z niezbędnymi akcesoriami.

Zasadnicze czynności przy wykonywaniu robót

- Wytrasowanie miejsc pod montaż konstrukcji wsporczych
- Zamocowanie konstrukcji wsporczych do podłoża
- Ułożenie elementów korytek kablowych na konstrukcjach wsporczych
- Przykręcenie korytek
- Zmontowanie łuków z elementów gotowych
- Skręcenie elementów pomiędzy sobą przy użyciu złączek

Wymaganie dodatkowe dotyczące robót

- Korytka kablowe w ciągach poziomych montować do wsporników pewnie złączami rozłączanymi w odległościach nie większych niż 2mb. Zastosować korytka perforowane ocynkowane.
- Przy zmianie kierunku trasy korytek kąt załamania może być mniejszy niż 45 stopni dla poprawnego ułożenie przewodów kabelkowych i prawidłowego ich uformowania.
- Korytka prowadzone na wysokości mniejszej niż 2,5m muszą być przykryte pokrywą korytek a także w miejscach przewidzianych dokumentacją projektową.
- Korytka układane w ciągach wielokrotnych nie mogą zajmować pasa szerszego niż 1mb
- Ciągi pionowe korytek muszą być mocowane do podłoża w odległości nie większej niż 0,75mb
- Wszystkie ciągi korytek muszą być uziemione
- Dla przewodów kabelkowych i kabli teletechnicznych, oświetlenia bezpieczeństwa instalacji sygnalizacji pożar, korytka muszą być ułożone oddzielnie
- Korytka z przewodami instalacji komputerowej powinny być oddalone od pozostałych na odległość nie mniejszą niż 0,4mb chyba że producent przewodów poda inne dyspozycje
- Wszystkie elementy korytek wraz z normaliami, muszą być ocynkowane

5.3.4. Przygotowanie końców żył i łączenie przewodów

W instalacjach elektrycznych wewnętrznych łączenia przewodów należy wykonywać w sprzęcie i osprzęcie instalacyjnym i w odbiornikach. Nie wolno stosować połączeń skręcanych.

W przypadku gdy odbiorniki elektryczne mają wyprowadzone fabrycznie na zewnątrz przewody, a samo ich przyłączenie do instalacji nie zostało opracowane w projekcie, sposób przyłączenia należy uzgodnić z projektantem lub kompetentnym przedstawicielem inwestora.

Przewody muszą być ułożone swobodnie i nie mogą być narażone na naciągi i dodatkowe naprężenia. Do danego zacisku należy przyłączać przewody o rodzaju wykonania, przekroju i w liczbie, do jakich zacisk ten jest przystosowany. W przypadku stosowania zacisków, do których przewody są przyłączane za pomocą oczek, pomiędzy oczkiem a nakrętką oraz pomiędzy oczkami powinny znajdować się podkładowki metalowe, zabezpieczone przed korozją w sposób umożliwiający przepływ prądu.

Długość odizolowanej żyły przewodu powinna zapewniać prawidłowe przyłączenie, zdejmowanie izolacji i

oczyszczenie przewodu nie może powodować uszkodzeń mechanicznych. W przypadku stosowania żył ocynkowanych

proces czyszczenia nie powinien uszkadzać warstwy cyny.

Końce przewodów miedzianych z żyłami wielodrutowymi (linek) powinny być zabezpieczone zaprasowanymi tulejkami lub ocynkowane (zaleca się stosowanie tulejek zamiast cynowania).

5.3.5. Podejścia do odbiorników

Podejścia instalacji elektrycznych do odbiorników należy wykonać w miejscach bezkolizyjnych, bezpiecznych oraz w sposób estetyczny. Rury i kanały muszą spełniać odpowiednie warunki wytrzymałościowe i być wyprowadzone ponad

podłogę do wysokości koniecznej dla danego odbiornika. Podejścia w górę od przewodów ułożonych pod stropami mogą być wykonane tak jak cała instalacja.

5.3.6. Przyłączanie odbiorników

Miejsca połączeń żył przewodów z zaciskami odbiorników powinny być dokładnie oczyszczone. Samo połączenie musi być wykonane w sposób pewny pod względem elektrycznym i mechanicznym oraz zabezpieczone przed osłabieniem siły docisku i korozją. Bez względu na rodzaj instalacji, przyłączenia odbiorników są wykonywane w zasadzie jednakowo, z tym że dzielą się na dwa rodzaje:

- przyłączenia sztywne,
- przyłączenia elastyczne.

Przyłączenia sztywne należy wykonywać w rurach sztywnych wprowadzonych bezpośrednio do odbiorników oraz przewodami kabelkowymi i kablami. Wykonuje się je do odbiorników stałych, zamocowanych do podłoża i nie ulegającym żadnym przesunięciom. Przyłączenia elastyczne stosuje się, gdy odbiorniki są narażone na drgania o dużej amplitudzie lub przystosowane są do przesunięć i przemieszczeń. Przyłączenia te należy wykonywać:

- przewodami izolowanymi wielożyłowymi giętkimi lub oponowymi,
- przewodami izolowanymi jednożyłowymi giętkimi w rurach elastycznych,
- przewodami izolowanymi wielożyłowymi giętkimi lub oponowymi w rurach elastycznych.

Przewody wychodzące z rur powinny być zabezpieczone przed mechanicznymi uszkodzeniami izolacji, np. przez założenie tulejek izolacyjnych. W miejscach narażonych na uszkodzenia mechaniczne przewody doprowadzane do odbiorników muszą być chronione.

Zewnętrzna warstwę ochronną przewodu należy wprowadzić do gniazd odgałęźnych, wtyczkowych, łączników i opraw w ten sposób aby można było docisnąć ją za pomocą pokrywy. Przy ucinaniu zewnętrznej warstwy nie wolno nadciąć izolacji żył. Żyły należy obciąć na długość potrzebną do wykonania połączeń z naddatkiem 1-2 cm; końce żył odizolować na długości niezbędnej do prawidłowego połączenia z zaciskiem; żyły miedziane można odizolować nożem monterskim prowadząc go skośnie tak, by nie nadciąć żył

Pokrywki osprzętu należy wyłamać w pocienionych miejscach odpowiednio do wymiarów przewodu; ostre krawędzie należy wyrównać pilnikiem.

5.3.7. Montaż interkomu, urządzeń sterujących pracą systemu, urządzeń peryferyjnych oraz uruchomienie i testowanie systemu

Załączone w projekcie schematy blokowe są wystarczającym dopełnieniem niniejszej specyfikacji i dopełniają także dane potrzebne do sporządzenia kalkulacji cenowej.

Zasadnicze czynności przy wykonywaniu robót:

- wyznaczenie miejsca montażu aparatów itp. na podstawie dokumentacji projektowej
- wykonanie ślepych otworów pod kołki instalacyjne,
- przykręcenie obudów aparatów do podłoża za pomocą kołków rozporowych,
- wprowadzenie do obudowy osprzętu przewodów,
- wykonanie połączeń przewodów na zaciskach urządzenia,
- zarobienie odpowiednich końcówek na przewodach sygnałowych
- ustawienie urządzeń interkomowych zgodnie z ich instrukcją montażu oraz wymaganiami projektu,
- zamknięcie obudów.

Uruchomienie i testowanie systemu powinno być powierzone wyspecjalizowanemu wykonawcy. Przy konfiguracji i ustalaniu szczegółowego przeznaczenia systemu należy konsultować się bezpośrednim użytkownikiem systemu, którego należy po zakończeniu prac instalacyjnych przeszkolić z zakresu obsługi systemu.

5.3.8. Mocowanie puszek

Puszki należy osadzać na ścianach (przed ich tynkowaniem) w sposób trwały za pomocą kołków rozporowych lub klejenia. Na ścianach drewnianych puszki należy mocować za pomocą wkrętów do drewna. Puszki po zamontowaniu należy przykryć pokrywami montażowymi. Puszki powinny być dobrane do przewidzianego osprzętu. Proponuje się zastosować puszki oferowane przez producenta osprzętu.

Zasadnicze czynności podczas przygotowywania podłoża do zamocowania puszek:

- Trasowanie.
- Wykonanie ślepych otworów mechanicznie.
- Wstrzelenie kołków.
- Ucięcie i przyspawanie płaskownika.
- Wykonanie konsolek i przyspawanie.
- Oczyszczenie i pomalowanie konsolek i płaskowników.
- Wykonanie konsolek.
- Osadzenie konsolek.
- Pomalowanie konsolek.
- Osadzenie kołków rozporowych.

Wyszczególnienie robót przy montażu puszki natynkowej:

- Przygotowanie podłoża.
- Umocowanie puszki.
- Podłączenie i przedzwonienie przewodów.

Założenie pokrywki puszki na kanał.

5.4. Montaż kabli, przewodów

5.4.1. Rury typu RB

Zasadnicze czynności przy wykonywaniu robót

- Wytrasowanie miejsc osadzania uchwytów do rur RB
- Przygotowanie podłoża
- Zamocowanie uchwytów
- Odmierzenie i ucięcie rur
- Wykonanie połączeń złączkami przelotowymi
- Sprawdzenie drożności rurażu
- Wprowadzenie rur do puszek i innych elementów instalacji
- Ułożenie rur na uchwytach

5.4.2. Uchwyty do mocowania przewodów kabelkowych i kabli

Zasadnicze czynności przy wykonywaniu robót

- Oznaczenie miejsca osadzenia uchwytów
- Wykonanie otworów w podłożu
- Osadzenie elementu mocującego
- Zamocowanie uchwytów do mocowania przewodów do podłoża

5.4.3. Układanie przewodów

Wszystkie przewody kabelkowe na obu końcach muszą być oznaczone zgodnie z adresami umieszczonymi na liście adresowej.

Każde przejście przewodów kabelkowych przez stropy i ściany musi być zabezpieczone rurą osłonową lub odpowiednio obudowane.

Trasy przewodów kabelkowych sposób ułożenia osłon lub konstrukcji w każdym przypadku muszą zapewniać łatwość ich wymiany lub wymiany przewodów kabelkowych.

Minimalny przekrój żył przewodzących przewodów kabelkowych dla obwodów oświetleniowych 1.5 mm² Cu.

Poziom izolacji przewodów kabelkowych -750V.

Wszystkie przewody kabelkowe muszą mieć żyły przewodzące wykonane z miedzi, być oznakowane przez producenta (marka), posiadać kolorystykę izolacji roboczej żył zgodną z wymaganiami t.j.

- przewód ochronny PE - kolor żółtozielony
- przewód neutralny N - kolor niebieski
- przewody fazowe L1, L2, L3 odpowiednio kolor czerwony, brązowy, czarny

5.4.4. Układanie przewodów kabelkowych i kabli na podłożu - na uchwytach

Mocowanie uchwytów do przewodów kabelkowych może odbywać się za pomocą gwoździ, klejenia, wstrzeliwania kołków stalowych, lub w inny trwały sposób, przy uwzględnieniu rodzaju podłoża, do którego uchwyty są mocowane.

Zasadnicze czynności przy wykonywaniu robót

- Rozwinięcie przewodu
- Sprawdzenie ciągłości żył i oporności izolacji
- Odmierzenie, cięcie
- Wprowadzenie końców przewodów do puszek lub rozgałęźników
- Zamocowanie przewodu na uchwytach
- Założenie oznaczników adresowych

Odległości pomiędzy uchwytami nie powinny być większe niż 0,5m dla przewodów kabelkowych.

5.4.5. Układanie przewodów w tynku

Instalacje wtynkowe należy wykonywać przewodami wtynkowymi. Dopuszcza się stosowanie przewodów wielożyłowych płaskich. Przewody wprowadzone do puszek powinny mieć nadwyżkę długości niezbędną do wykonania połączeń. Przewód neutralny powinien być nieco dłuższy niż przewody fazowe, zagięcia i łuki w płaszczyźnie przewodu powinny być łagodne. W tym celu należy przeciąć wzdłuż mostki pomiędzy żyłami przewodu nie uszkadzając ich izolacji, podłoże do układania na nim przewodów powinno być gładkie, przewody należy mocować do podłoża za pomocą klamerki. Dopuszcza się również mocowanie za pomocą gwoździ wbijanych w mostek przewodu.

Mocowanie klamerkami lub gwoździkami należy wykonywać w odstępach około 50 cm, wbijając je tak, aby nie uszkodzić izolacji żył przewodu. Zabrania się zaginania gwoździków na przewodzie.

Do puszek należy wprowadzać tylko te przewody, które wymagają łączenia w puszcze; pozostałe przewody należy prowadzić obok puszek.

Przed tynkowaniem końce przewodów należy zwinąć w luźny krążek i włożyć do puszek, a puszek zakryć pokrywami lub w inny sposób zabezpieczyć je przed zatynkowaniem.

Zabrania się układania przewodów bezpośrednio w betonie, w warstwie wyrównawczej podłogi, w złączach płyt itp. bez stosowania osłon w postaci rur.

Zasadnicze czynności przy wykonywaniu robót

- Przygotowanie bruzd
- Rozwinięcie przewodu kabelkowego
- Sprawdzenie ciągłości żył i oporności izolacji
- Odmierzenie i ciecienie
- Zamocowanie przewodu do podłoża
- Wprowadzenie końców przewodów do puszek lub rozgałęźników

5.4.6. Przewody i kable wciągane do rur

Do rur ułożonych zgodnie z p. 5.4.1. po ich przykryciu warstwą tynku lub masy betonowej, należy wciągać przewody przy użyciu sprężyny instalacyjnej, zakończonej z jednej strony kulką, a z drugiej uszkiem. Zabrania się układania rur wraz z wciągniętymi w nie przewodami.

Zasadnicze czynności przy wykonywaniu robót

- Rozwinięcie przewodu
- Sprawdzenie ciągłości żył i oporności izolacji
- Odmierzenie
- Cięcie
- Otwieranie i zamykanie puszek, odgałęźników lub skrzynek rozgałęźnych
- Wciągnięcie przewodów

5.4.7. Układanie przewodów kabelkowych typu YLY i YDY pod tynkiem w gotowych bruzdach

Zasadnicze czynności przy wykonywaniu robót

- Rozwinięcie przewodu.
- Odmierzenie i ucięcie.
- Mocowanie przewodu do podłoża przy pomocy drutu wiązadełkowego, zaprawy gipsowej.
- Otwieranie i zamykanie puszek, odgałęźników lub skrzynek rozgałęźnych.

5.4.8. Układanie przewodów kabelkowych, kabli w listwach kablowych i kanałach kablowych, korytkach kablowych

Zasadnicze czynności przy wykonywaniu robót

- Rozwinięcie przewodu
- Sprawdzenie ciągłości żył i oporności izolacji
- Odmierzenie, cięcie
- Wprowadzenie końców przewodów do puszek lub rozgałęźników
- Ułożenie przewodu w listwach kablowych, korytkach kablowych
- Założenie oznaczników adresowych
- Zamknięcie pokrywy listwy

5.5. Montaż osprzętu i aparatury

Zasadnicze czynności przy wykonywaniu robót

- Wytrasowanie miejsc osadzania aparatury
- Przygotowanie podłoża
- Wykonanie ślepych otworów mechanicznie / ręcznie
- Wykruszenie lub wycięcie otworów do wprowadzenia przewodów w puszkach
- Wprowadzenie przewodów w otwory puszek
- Przygotowanie zaprawy gipsowej lub betonowej
- Osadzenie puszek w gotowym podłożu
- Gipsowanie lub betonowanie z wyrównaniem powierzchni
- Odkrywanie puszek
- Podłączenie i przedzwonienie przewodów
- Zamknięcie puszek
- Rozmontowanie osprzętu, łączników i aparatury
- Podłączenie łączników, gniazd wtykowych i aparatury
- Zamocowanie łączników i gniazd wtykowych w puszkach

Wymagania dodatkowe dotyczące robót

Łączniki i gniazda wtykowe powinny być umiejscowione na wysokościach (od wykończonego podłoża pomieszczeń) określonych dokumentacją projektową lub według odmiennych dyspozycji pokazanych na rysunku. Przed wykonaniem podłączeń łączników i aparatów - należy sprawdzić poprawność ich funkcjonowania. Osprzęt szczelny, wykonany z tworzyw sztucznych, należy przymocować mocno do ścian co najmniej dwoma śrubami.

Puszki odgałęźne kolidujące z ciągami przewodów powinny być montowane na wspornikach odsadzonych od ściany tak, aby ciągi przewodów można było przepuścić w linii prostej pod puszką. Do mocowania osprzętu należy używać

wkrętów do drewna z łbem półkolistym, a nie stożkowym. Puszki i osprzęt należy umieszczać tak, aby nie było konieczne gięcie przewodów w pobliżu ich wprowadzenia do dławików. Sterowniki oświetlenia i rolet zamontować w sposób trwały w miejscu i na wysokości podanej w dokumentacji projektowej. Po podłączeniu sterowników oprogramowanie i uruchomienie należy pozostawić wyspecjalizowanej firmie.

5.6. Montaż opraw oświetleniowych

Zasadnicze czynności przy montowaniu opraw.

- Wytrasowanie miejsc osadzania opraw i uchwytów
- Przygotowanie podłoża
- Zamocowanie uchwytów
- Rozpakowanie oprawy
- Oczyszczenie oprawy z materiałów zabezpieczających
- Otwarcie i zamknięcie oprawy
- Obcięcie i obrobienie końców przewodów
- Sprawdzenie oprawy przed zainstalowaniem
- Zamontowanie oprawy i podłączenie
- Wyposażenie oprawy w akcesoria (klosze, odbłyśniki, rastry, moduł awaryjny itp.)

Zasadnicze czynności przy montażu źródeł światła

- Zdjęcie klosza, siatki, odbłyśnika, rastra itp. z oprawy
- Wyjęcie źródła światła z opakowania
- Sprawdzenie marki, zgodności oznaczeń i parametrów
- Zamontowanie źródła światła w oprawie
- Sprawdzenie świecenia oprawy
- Zamontowanie klosza, siatki, odbłyśnika, rastra itp.

5.7. Tablice rozdzielcze

Załączone w projekcie rysunki schematów ideowych zasilania i tablic rozdzielczych są w stopniu wystarczającym dopełnieniem niniejszej specyfikacji, pozwalają na prawidłowe podłączenie aparatury i dopełniają także dane potrzebne do sporządzenia kalkulacji cenowej.

Przy wszystkich rozdzielnicach, złączach i tablicach rozdzielczych musi być umieszczony ich schemat ideowy połączeń z opisem aparatury, wielkości nastaw aparatów i prądów znamionowych wkładek bezpiecznikowych. Schematy winny być zabezpieczone przed kurzem i wilgocią (np. przez laminowanie).

Zasadnicze czynności przy wykonywaniu robót

- Ustawienie rozdzielnicy na gotowym podłożu
- Wypoziomowanie i skręcenie elementów ze sobą
- Skręcenie szyn zbiorczych ze sobą w miejscach połączeń
- Podłączenie końcówek kabli zasilających i odpływowych do zacisków
- Podłączenie przewodu uziemiającego
- Sprawdzenie i dokręcenie śrub
- Malowanie poprawkowe

Wymagania ogólne

Przed przystąpieniem do instalowania rozdzielnic, należy dokonać oględzin rozdzielnic i wykonać prace zabezpieczające wrażliwe części przed uszkodzeniem, a więc zdemontować przyrządy i szkiełka lampek, zabezpieczyć aparaturę przed zniszczeniem itp. Przy podłączaniu obwodów zewnętrznych należy śruby łączące przewody i szyny zaopatrzyć w podkładki sprężyste, przewody wielodrutowe zakończyć spawanymi, lutowanymi lub zaciskanymi końcówkami; przewody wielodrutowe miedziane do 2,5 mm², można zakończyć oblutowanymi oczkami, na końcówki nałożyć koszulki izolacyjne, przewody i obwody (kabelki, rurki, kable) oznaczyć.

5.7.1. Aparatura modułowa

Urządzenia zabezpieczające i łączeniowe w rozdzielnicach odbiorczych – w wykonaniu modułowym, przystosowanym do montażu na znormalizowanej szynie montażowej TH.

Kryteria doboru typów i rodzajów zabezpieczeń:

- przewidywany prąd roboczy
- napięcie znamionowe
- wytrzymałość zwarciova
- rodzaj i charakterystyka zabezpieczanych odbiorników
- sposób przyłączania przewodów

Podane w Projekcie - na schematach instalacji rozdzielnic - oznaczenia, jednoznacznie precyzują rodzaje stosowanej aparatury.

Aparaty w rozdzielnicach montować wg instrukcji producenta. Połączenia wykonywać z użyciem szyn, szyn grzebieniowych oraz fabrycznych mostków łączeniowych.

5.8. Instalacja uziemień ekwipotencjalnych, połączenia wyrównawcze

W sali zabiegowej, korytarzu aseptycznym wykonać opaskę miedzianą (bednarka Cu 25x3). Do opaski miedzianej i szyny EC należy przewodem LgY6mm² podłączyć wszystkie metalowe części armatury i osprzętu instalacji sanitarnych. Każdą opaskę miedzianą należy połączyć z szyną EC za pomocą dwóch przewodów LgY16mm². Szyny PE+EC połączyć za pomocą przewodów LgY50mm² z główną szyną wyrównania potencjałów budynku. Projektowane gniazda wyrównania potencjałów łączyć z szyną PE przewodami LgY6mm².

W sali zabiegowej i korytarz aseptyczny zaprojektowano oddzielne szyny wyrównania potencjałów. Szyny wyrównania potencjałów wykonać z dwóch szyn rozłączalnych szyny PE i szyny EC połączonych ze sobą w taki sposób aby w trakcie wykonywania pomiarów istniała możliwość szybkiego rozdzielenia szyn. Do szyny PE podłączyć żyły ochronne przewodów elektrycznych. Do szyny EC podłączyć wszystkie masy metalowe nie izolowane od ziemi oraz podłogę półprzewodzącą. Szyny wyrównania potencjałów sali operacyjnej połączyć z główną szyną uziemiającą w rozdzielni elektrycznej.

Do szyn wyrównania potencjałów należy podłączyć ekrany przed polami elektromagnetycznymi, przewodzące siatki w podłodze, podłogi elektrostatyczne, metalowe ekrany transformatorów separacyjnych, ościeżnice drzwi, metalowe obudowy rozdzielnic, stoły operacyjne, leżanki o ile nie są celowo odizolowane.

Do kolumny sufitowej z gniazdami wtyczkowymi styki ochronne gniazd należy podłączyć z szyną PE, natomiast metalową obudowę wraz z zawieszeniem z szyną EC. W pomieszczeniach tych rezystancja przewodów wyrównawczych, wliczając w to rezystancję zacisków, nie powinna przekraczać 0,2 Ω.

Główna szyna wyrównania potencjałów (uziemiająca), do której za pomocą bednarki FeZn25x4 i przewodów LgY50mm², LgY25mm², LgY6mm² należy podłączyć:

- przewody ochronne lub ochronno-neutralne,
- rury instalacji sanitarnych,
- metalowe brodziki, baseny, zlewy itp.,
- zbrojenie konstrukcji budynku oraz metalowe elementy budynku,
- kanały wentylacyjne,
- korytka kablowe,
- inne masy metalowe,
- miejscowe szyny wyrównania potencjałów,
- podłogę półprzewodzącą.

Na korytarzu wzdłuż ścian należy ułożyć przewód LgY50mm², LY25mm², do którego należy łączyć szyny wyrównania potencjałów łazienek i wc, rury gazów medycznych i wody, kanały wentylacyjne, korytka kablowe oraz inne masy metalowe.

W pomieszczeniach wc, łazienek, pom. przygotowania personelu wykonać miejscowe szyny wyrównania potencjałów PE i EC. Szyny montować w łazienkach pod umywalką lub spłuczką w miejscu mało widocznym i dostępnym. Do szyn EC w łazienkach podłączyć za pomocą przewodów LgY6mm² metalowe rury, grzejniki, brodziki, wanny, metalowe elementy umywalk.

Uwaga. Nie wolno wykonywać dodatkowych uziemień dla wybranych urządzeń. Wszystkie urządzenia należy podłączyć uprzednio z szynami wyrównawczymi a następnie szyny wyrównania potencjałów z uziomem fundamentowym.

5.9. Demontaż

Istniejące rozdzielnie elektryczne, oprawy oświetleniowe oraz osprzęt elektryczny należy zdemontować. Istniejące przewody elektryczne prowadzone z modernizowanej rozdzielni głównej zasilające odbiory znajdujące się poza opracowaniem nie podlegają demontażowi. Należy je odłączyć w istniejącej rozdzielni, a końcówki przewodów zabezpieczyć przed przypadkowym podłączeniem lub dotknięciem. Urządzenia elektryczne będące w bardzo dobrym stanie technicznym można wykorzystać ponownie po uprzedniej konsultacji z Inwestorem.

Wszystkie wyłączenia i przełączenia zasilania w rozdzielni głównej należy bezwzględnie wykonywać w porozumieniu z obsługą szpitala. Niekontrolowane wyłączenia mogą narazić na niebezpieczeństwo utraty zdrowia i życia pacjentów.

5.10. Badania i pomiary

Zasadnicze czynności przy wykonywaniu badań i pomiarów

- o Badania i pomiary instalacji oświetleniowej i siłowej
- o Sprawdzenie ciągłości żył przewodów
- o Sprawdzenie poprawności połączeń
- o Sprawdzenie adresów przewodów kabelkowych z listwą adresową
- o Pomiar rezystancji izolacji przewodów
- o Pomiar rezystancji uziemień roboczych i ochronnych
- o Pomiar rezystancji uziemień korytek
- o Badanie wyłączników ochronnych różnicowoprądowych

Wymagania dodatkowe dotyczące badań i pomiarów

- o Z wykonanych badań i pomiarów oraz dokonaniu oceny ich wyników muszą być sporządzone raporty
- o Badania i pomiary powinna wykonywać uprawniona osoba/pracownik laboratorium

Pomiar natężenia oświetlenia.

Pomiary należy wykonać po upływie co najmniej 0,5 godz. od włączenia lamp. Lamy przed pomiarem powinny być wyswiecone minimum przez 100 godzin. Pomiary należy wykonywać bez jakichkolwiek obiektów obcych, mogących zniekształcić przebieg pomiaru. Do pomiarów należy używać przyrządów pomiarowych o zakresach zapewniających przy każdym pomiarze odchylenia nie mniejsze od 30% całej skali na danym zakresie. Pomiary natężenia oświetlenia należy wykonać za pomocą luksomierza wyposażonego w urządzenie do korekcji kątowej, a element światłoczuły powinien posiadać urządzenie umożliwiające dokładne poziomowanie podczas pomiaru.

Wszystkie przyrządy pomiarowe użyte do badań i pomiarów muszą posiadać aktualne świadectwa wzorcowania i oznaczony status metrologiczny. Dane identyfikujące przyrząd pomiarowy muszą być zamieszczone w raporcie (protokóle) z badań i pomiarów. Wykaz instrukcji i przyrządów pomiarowych potrzebnych do wykonania badań i pomiarów winien być zamieszczony w Programie Zapewnienia Jakości.

5.11. Masy uszczelniające ognioodporne

Aby prowadzić rurarz w przestrzeniach między piętrami należy rozkuć przestrzeń między stropami. W miejscach przejść przez przegrody pożarowe (stropy, ściany) przewodów elektrycznych, kabli, rur z materiałów palnych (tworzywa sztuczne) w celu zapobieżenia rozprzestrzeniania się pożaru w budynku, z jednej strefy pożarowej do drugiej należy miejsca przejść uszczelnić np. środkiem pęczniącym Pyroplast DS (SND) połączonym z wełną mineralną. Powyższe zestawienie dwóch materiałów zapewni klasę odporności ogniowej F 120 (EI 120). Można również zastosować piankę poliuretanową PROMAFOAM-C do uszczelniania przejść kablowych, która spełnia wymagania klasy ogniowej EI120. Środki zapewniające odporność ogniową należy stosować zgodnie z instrukcjami producenta.

6. Kontrola jakości robót

6.1. Zasady kontroli jakości robót

W trakcie odbioru instalacji elektrycznych należy przedłożyć komisji protokoły z badań. Stąd też instalacje w budynku powinny być poddane szczegółowym oględzinom i próbom, obejmującym także niezbędny zakres pomiarów w celu sprawdzenia, czy spełniają wymagania dotyczące ochrony ludzi, zwierząt i mienia przed zagrożeniami, których może stać się przyczyną. Członkowie komisji, przed przystąpieniem do oględzin i prób powinni otrzymać i zapoznać się z uaktualnioną dokumentacją techniczną oraz protokołami ze sprawdzeń cząstkowych. Osoby wykonujące pomiary powinny posiadać odpowiednie kwalifikacje, potwierdzone uprawnieniami do wykonywania badań. W czasie wykonywania prób należy zachować szczególną ostrożność, celem zapewnienia bezpieczeństwa ludziom i uniknięcia uszkodzeń obiektu lub zainstalowanego wyposażenia.

Kontrola jakości wykonania instalacji powinna obejmować przede wszystkim sprawdzenie:

- o zgodności zastosowanych do wbudowania wyrobów i zainstalowanych urządzeń z dokumentacją techniczną, normami i certyfikatami,
- o prawidłowości wykonania połączeń przewodów,
- o poprawności wykonania przewodowania oraz zachowania wymaganych
- o odległości od innych instalacji i urządzeń,
- o poprawności wykonania przejść przewodów przez stropy i ściany,
- o prawidłowości zamontowania urządzeń elektrycznych oraz sprzętu i osprzętu,
- o w dostosowaniu do warunków środowiskowych i warunków pracy w miejscu ich zainstalowania,
- o prawidłowego oznaczenia obwodów, bezpieczników, łączników, zacisków itp.,
- o prawidłowego umieszczania schematów, tablic ostrzegawczych oraz innych informacji,
- o prawidłowości oznaczenia przewodów neutralnych, ochronnych i ochronne neutralnych,
- o prawidłowości doboru urządzeń i środków ochrony od wpływów zewnętrznych warunków środowiskowych w jakich pracują),
- o spełnienia dodatkowych zaleceń projektanta lub inspektora nadzoru wprowadzonych do dokumentacji technicznej

Zasady umieszczania schematów, tablic ostrzegawczych oraz innych istotnych informacji, o których jest mowa wyżej określone są w następujących normach:

PN-88/E-08501 Urządzenia elektryczne. Tablice i znaki bezpieczeństwa. PN-92/N-01256/01 Znaki bezpieczeństwa.

Ochrona przeciwpożarowa.

PN-92/N-01256/02 Znaki bezpieczeństwa. Ewakuacja.

PN-92/N-01256/03 Znaki bezpieczeństwa. Ochrona i higiena pracy.

6.2. Oględziny instalacji elektrycznych

Oględziny należy wykonać przed przystąpieniem do prób i po odłączeniu zasilania instalacji. Celem oględzin jest stwierdzenie, czy zainstalowane urządzenia, aparaty i środki zabezpieczeń i ochrony spełniają wymagania bezpieczeństwa zawarte w odpowiednich normach przedmiotowych (stwierdzenie zgodności ich parametrów technicznych z wymaganiami norm), czy zostały prawidłowo dobrane i zainstalowane oraz oznaczone zgodnie z projektem, czy nie mają widocznych uszkodzeń wpływających na pogorszenie bezpieczeństwa. Podstawowy zakres oględzin obejmuje przede wszystkim sprawdzenie prawidłowości: ochrony przed porażeniem prądem elektrycznym, ochrony przed pożarem i przed skutkami cieplnymi, doboru przewodów do obciążalności prądowej i spadku napięcia oraz doboru i nastawienia urządzeń zabezpieczających i sygnalizacyjnych, umieszczenia odpowiednich urządzeń odłączających i łączących, doboru urządzeń i środków ochrony w zależności od wpływów zewnętrznych, oznaczenia przewodów neutralnych i ochronnych oraz ochronnonneutralnych, umieszczenia schematów, tablic ostrzegawczych lub innych podobnych informacji oraz oznaczenia obwodów, bezpieczników, łączników, zacisków, itp., połączeń przewodów.

Podstawowe czynności, jakie powinny być wykonane podczas oględzin, a także wymagania norm, których spełnienie należy stwierdzić w trakcie wykonywania poszczególnych sprawdzeń, podane są poniżej z zachowaniem kolejności wymienionego zakresu oględzin.

6.2.1. Ochrona przed porażeniem prądem elektrycznym

Przed przystąpieniem do sprawdzania należy ustalić jakie środki ochrony przed dotykiem bezpośrednim (ochrona podstawowa) i pośrednim (ochrona dodatkowa) przewidziano do zastosowania oraz stwierdzić prawidłowość dobrania środków ochrony przed porażeniem prądem elektrycznym.

Zastosowane środki ochrony przed porażeniem prądem elektrycznym powinny spełniać przede wszystkim: wymagania ogólne podane w normie PN-HD 384.7.754 S1:2006. Instalacje elektryczne w obiektach budowlanych. Ochrona zapewniająca bezpieczeństwo. Postanowienia ogólne. Środki ochrony przed porażeniem prądem elektrycznym, wymagania szczegółowe podane w normie PN-HD 60364-4-41:2007 Instalacje elektryczne w obiektach budowlanych. Ochrona zapewniająca bezpieczeństwo. Ochrona przeciwporażeniowa.

W normach tych określone są środki ochrony przed:

dotykem bezpośrednim poprzez:

- o izolowanie części czynnych,
- o zastosowanie urządzeń ochronnych różnicowoprądowych o znamionowym prądzie zadziałania nie większym niż 30 mA, jako uzupełniającego środka ochrony przed dotykiem bezpośrednim;

dotykem pośrednim przez zastosowanie:

- o samoczynnego wyłączenia zasilania i połączeń wyrównawczych głównych oraz dodatkowych (miejscowych),
- o urządzeń II klasy ochronności lub o izolacji równoważnej,
- o nie uziemionych połączeń wyrównawczych miejscowych,
- o oprzewodowanie o izolacji wzmocnionej.

6.2.2. Ochrona przed pożarem i skutkami cieplnymi

Należy ustalić, czy:

- o instalacje i urządzenia elektryczne nie stwarzają zagrożenia pożarowego dla materiałów lub podłogi, na których bądź obok których są zainstalowane,
- o urządzenia mogące powodować powstawanie łuku elektrycznego są odpowiednio zabezpieczone przed jego negatywnym oddziaływaniem na otoczenie,
- o dostępne części urządzeń i aparatów nie zagrażają poparzeniem,
- o urządzenia do wytwarzania pary, gorącej wody lub gorącego powietrza mają wymagane normami zabezpieczenia przed przegrzaniem,
- o urządzenia wytwarzające promieniowanie ciepłe, skupione lub zogniskowane, nie zagrażają wystąpieniem niebezpiecznych temperatur.

Powyższych ustaleń dokonuje się przez stwierdzenie spełnienia wymagań norm

PN-IEC 60364-4-42 Instalacje elektryczne w obiektach budowlanych.

Ochrona zapewniająca bezpieczeństwo. Ochrona przed skutkami oddziaływania cieplnego

PN-IEC 60364-4-482 Instalacje elektryczne w obiektach budowlanych. Ochrona zapewniająca bezpieczeństwo. Dobór środków ochrony w zależności od wpływów zewnętrznych. Ochrona przeciwpożarowa

6.2.3. Dobór przewodów do obciążalności prądowej i spadku napięcia oraz dobór i nastawienie urządzeń zabezpieczających i sygnalizacyjnych.

W tym przypadku należy sprawdzić:

a) prawidłowość odbioru parametrów technicznych, kompatybilność i dostosowanie do warunków pracy urządzeń :

- o zabezpieczających przed prądem przeciążeniowym,
- o zabezpieczających przed prądem zwarciovym,
- o różnicowoprądowych,
- o zabezpieczających przed przepięciami,
- o zabezpieczających przed zanikaniem napięcia,
- o do odłączenia izolacyjnego

a także, czy zastosowane środki ochrony są wykonane zgodnie z dokumentacją techniczną we właściwych miejscach instalacji elektrycznej,

b) prawidłowość nastawienia parametrów urządzeń (aparatów) zabezpieczających,

c) prawidłowość zainstalowania i nastawienia urządzeń sygnalizacyjnych do stałej kontroli stanu izolacji i innych jeśli takie przewidziano w projekcie,

d) prawidłowość doboru urządzeń zabezpieczających, ze względu na wybiórczość, (selektywność) działania,

e) czy przewody zostały dobrane do przewidywanych obciążeń prądem

elektrycznym i zabezpieczono je przed przeciążeniem lub zwarciem oraz czy nie są przekroczone dopuszczalne spadki napięcia.

Sprawdzenie prawidłowości doboru przewodów, urządzeń zabezpieczających i sygnalizacyjnych, o których mowa wyżej, dokonuje się przez stwierdzenie spełnienia:

- o normy PN-IEC 60364-5-523 Instalacje elektryczne w obiektach budowlanych. Obciążalność prądowa długości przewodów.
- o dla doboru i montażu wyposażenia elektrycznego PN-HD 60364-5-51:2006 Instalacje w obiektach budowlanych. Dobór i montaż wyposażenia elektrycznego.

Postanowienia wspólne:

- o dla aparatury łączeniowej i sterowniczej - PN-IEC 60364-5-53 Instalacje w obiektach budowlanych. Dobór i montaż wyposażenia elektrycznego. Aparatura łączeniowa i sterownicza.
- o dla urządzeń do odłączania izolacyjnego i łączenia - PN-IEC 60364-5-537 Instalacje elektryczne w obiektach budowlanych. Dobór i montaż wyposażenia elektrycznego. Aparatura łączeniowa i sterownicza. Urządzenia do odłączania izolacyjnego i łączenia,
- o dla urządzeń zabezpieczających przed prądem przetężeniowym - PN-HD 60364-4-443:2006 Instalacje elektryczne w obiektach budowlanych. Ochrona zapewniająca bezpieczeństwo. Ochrona przed prądem przetężeniowym i PN-

IEC 60364-4473 Instalacje elektryczne w obiektach budowlanych. Ochrona zapewniająca bezpieczeństwo. Środki ochrony przed prądem przetężeniowym.

6.2.4. Umieszczenie odpowiednich urządzeń odłączających i łączących

Należy sprawdzić, czy instalacja i urządzenia spełniają wymagania w zakresie:

- a) odłączania od napięcia zasilającego całej instalacji oraz każdego jej obwodu,
- b) środków zapobiegających przypadkowemu załączeniu i możliwości wyłączenia awaryjnego,
- c) wynikającym z potrzeb sterowania,
- d) wynikającym z wymagań bezpieczeństwa przy zachowaniu zasad:
 - o odłączania izolacyjnego i łączy roboczych,
 - o wyłączania do celów konserwacji,
 - o wyłączania awaryjnego.
- e) wynikającym z odłączania w celu wykonania konserwacji urządzeń mechanicznych.

Wymagania dla urządzeń do odłączania izolacyjnego i łączenia podane są w normach:

- o PN-IEC 60364-4-46 Instalacje elektryczne w obiektach budowlanych. Ochrona zapewniająca bezpieczeństwo. Odłączanie i łączenie
- o PN-IEC 60364-5-537 Instalacje elektryczne w obiektach budowlanych. Dobór i montaż wyposażenia elektrycznego. Aparatura łączeniowa i sterownicza. Urządzenia do odłączania izolacyjnego i łączenia.

6.2.5. Dobór urządzeń i środków ochrony w zależności od wpływów zewnętrznych.

Należy sprawdzić prawidłowość zastosowanych rozwiązań technicznych w zależności od warunków środowiskowych, w jakich pracują i jakim podlegają wpływom.

Podczas oględzin należy ustalić prawidłowość doboru urządzeń i środków ochrony ze względu na:

- o konstrukcję obiektu budowlanego oraz temperaturę i wilgotność powietrza, obecność ciał obcych, wody lub innych substancji wywołujących korozję, narażenie mechaniczne,
- o promieniowanie słoneczne, wstrząsy sejsmiczne, wyładowania atmosferyczne, oddziaływanie elektromagnetyczne, elektrostatyczne lub jonizujące, przepięcia atmosferyczne i łączeniowe,
- o kontakt ludzi z potencjałem ziemi,
- o warunki ewakuacji oraz zagrożenia pożarem, wybuchem, skażeniem, kwalifikacje osób.
- o

Cechy jakie powinny posiadać urządzenia w zależności od skodyfikowanych wpływów zewnętrznych i środowiskowych podane są w normach:

PN-HD 60364-5-51:2006 Instalacje elektryczne w obiektach budowlanych. Dobór i montaż wyposażenia elektrycznego. Postanowienia wspólne,

PN-IEC 60364-3 Instalacje elektryczne w obiektach budowlanych. Ustalenie ogólnych charakterystyk

PN-HD 60364-4-443:2006 Instalacje elektryczne w obiektach budowlanych. Ochrona zapewniająca bezpieczeństwo. Ochrona przed przepięciami atmosferycznymi i łączeniowymi.

6.2.6. Oznaczenia przewodów neutralnych i ochronnych oraz ochronno-neutralnych

Sprawdzenie prawidłowości oznaczenia przewodów neutralnych N i ochronnych PE oraz ochronno - neutralnych PEN polega na stwierdzeniu odpowiedniego oznaczenia wszystkich przewodów ochronnych, neutralnych i ochronno - neutralnych oraz stwierdzeniu, że kolory: zielono-żółty i jasno-niebieski nie zostały zastosowane do oznaczania przewodów fazowych.

Oznaczenia przewodów powinny spełniać wymagania norm:

PN-IEC 60364-5-54 Instalacje elektryczne w obiektach budowlanych. Dobór i montaż wyposażenia elektrycznego.

Uziemienia i przewody ochronne .

PN-EN 60446:2002 Oznaczenia identyfikacyjne przewodów elektrycznych barwami lub cyframi.

6.2.7. Umieszczenie schematów, tablic ostrzegawczych lub innych podobnych informacji oraz oznaczenia obwodów, bezpieczników, łączników, zacisków itp.

W tym zakresie sprawdzenie polega na stwierdzeniu, czy:

- o umieszczone napisy oraz tablice ostrzegawcze, informacyjne i identyfikacyjne znajdują się we właściwym miejscu,
- o obwody, bezpieczniki, łączniki, zaciski itp. są oznaczone w sposób umożliwiający ich identyfikację i zgodnie z oznaczeniami na schematach i innych środkach informacyjnych,
- o tabliczki znamionowe oraz inne środki identyfikujące aparaty łączeniowe i sterownicze znajdują się we właściwym miejscu, a ich zakres informacji pozwala na identyfikację,
- o umieszczono we właściwych miejscach schematy oraz czy w wystarczającym zakresie pozwalają one na identyfikację instalacji, obwodów lub urządzeń.

Wymienionych wyżej stwierdzeń dokonuje się w oparciu o wymagania norm:

PN-HD 60364-5-51:2006 Instalacje elektryczne w obiektach budowlanych. Dobór i montaż wyposażenia elektrycznego.

Postanowienia wspólne,

PN-92/E-01200 Symbole graficzne stosowane w schematach,

PN- EN 61082-1:1999 Rysunek techniczny elektryczny. Ogólne wytyczne wykonywania schematów,

PN-EN 60446:2002 Oznaczenia identyfikacyjne przewodów elektrycznych barwami lub cyframi,

PN-EN 60447:2001 Kierunki ruchu elementów sterowniczych urządzeń elektrycznych,

PN-89/E-05028 Barwy wskaźników świetlnych i przycisków.

PN-88/E-08501 Urządzenia elektryczne. Tablice i znaki bezpieczeństwa,

PN-92/N-01256/01 Znaki bezpieczeństwa. Ochrona przeciwpożarowa,

PN-92/N-01256/02 Znaki bezpieczeństwa. Ewakuacja,
PN-92/N-01256/03 Znaki bezpieczeństwa. Ochrona i higiena pracy.

6.2.8. Połączenie przewodów

Sprawdzeniu podlega stan połączenia przewodów, a więc to, czy są wykonane w sposób zgodny z wymaganiami, przy użyciu odpowiednich metod i osprzętu, oraz czy nacisk na połączenia nie jest wywierany przez izolację, a także czy zaciski nie są narażone na naprężenia spowodowane przez podłączone przewody. Wymagania dotyczące połączeń przewodów podane są w normach:

PN-EN 60998-2-2:1999 Zaciski bezgwintowe rozłączalne do łączenia przewodów o przekrojach do 16mm²

PN-IEC 998-2-1:1997 Zaciski gwintowe do łączenia przewodów o przekrojach do 120 mm² w wyrobach elektroinstalacyjnych.

W trakcie oględzin możliwe jest wykrycie wad, błędów montażowych i innych usterek w instalacji elektrycznej. Usterki te muszą być usunięte przed przystąpieniem do prób i pomiarów. Wykonywanie tych prób bez usunięcia usterek, mogących mieć wpływ na wynik badań jest niedopuszczalne.

7. Obmiar robót

7.1. Ogólne zasady obmiaru robót

Obmiar robót będzie określał faktyczny zakres wykonywanych robót, zgodnie z ST, w jednostkach ustalonych w kosztorysie. Ilości poszczególnych elementów robót ustala się według rzeczywistych wymiarów pomierzonych w naturze przed rozpoczęciem robót rozbiórkowych, demontażowych w jednostkach miary zgodnych z przedmiarem robót. Obmiaru robót dokonuje Wykonawca po pisemnym powiadomieniu Inwestora w zakresie obmierzanego robót i terminie obmiaru, co najmniej na 3 dni przed tym terminem lub w sposób określony w warunkach kontraktu. Wyniki obmiaru będą wpisane do rejestru obmiarów i należy je porównać z dokumentacją techniczno-kosztorysową w celu określenia ewentualnych rozbieżności w ilościach robót.

Jakiegokolwiek błąd lub przeoczenie (opuszczenie) w ilościach podanych w ślepym kosztorysie lub gdzie indziej w ST nie zwalnia Wykonawcy od obowiązku ukończenia wszystkich robót. Błędne dane zostaną poprawione na piśmie. Obmiar gotowych robót będzie przeprowadzony w czasie określonym w umowie lub oczekiwanym przez Wykonawcę i Inwestora. Obmiar robót zanikających przeprowadza się w czasie ich wykonywania. Obmiar robót podlegających zakryciu przeprowadza się przed ich zakryciem.

Wszystkie urządzenia i sprzęt pomiarowy, stosowany w czasie obmiaru robót będą zaakceptowane przez Inspektora nadzoru oraz będą przez Wykonawcę utrzymywane w dobrym stanie, w całym okresie trwania robót.

7.2. Jednostki obmiaru

Jednostki obmiaru określają zasady przedmiarowania ujęte w KNNR. Przykładowo jednostką obmiaru dla przewodów elektrycznych jest 1 m. Jednostką obmiaru dla osprzętu i urządzeń jest 1 sztuka (1 komplet).

8. Odbiór robót

8.1. Odbiór robót zanikających i ulegających zakryciu

Odbiór robót zanikających i ulegających zakryciu polega na finalnej ocenie ilości i jakości wykonywanych robót, które w dalszym procesie realizacji ulegną zakryciu.

Odbiór robót zanikających i ulegających zakryciu będzie dokonany w czasie umożliwiającym wykonanie ewentualnych korekt i poprawek bez hamowania ogólnego postępu robót. Odbioru robót dokonuje Inspektor nadzoru lub komisja powołana przez Zamawiającego. Gotowość danej części robót do odbioru zgłasza Wykonawca Inspektorowi nadzoru. Odbiór będzie przeprowadzony niezwłocznie, nie później jednak niż w ciągu 3 dni od daty zgłoszenia i powiadomienia o tym fakcie Inspektora nadzoru.

Jakość i ilość robót ulegających zakryciu ocenia Inspektor nadzoru zgodnie z ST i uprzednimi ustaleniami.

Roboty uznaje się za wykonane zgodnie z dokumentacją projektową, ST i wymaganiami Kierownika Projektu, jeżeli wszystkie pomiary i badania z

Zachowaniem wymaganej tolerancji dały wyniki pozytywne. Odbiorowi Robot zanikających i ulegających zakryciu podlegają:

- wykonany uziom fundamentowy

8.2. Uruchomienie instalacji

Uruchomienie instalacji elektrycznej dokonuje wykonawca w obecności przedstawicieli służby energetycznej inwestora oraz inspektora nadzoru.

W trakcie uruchamiania instalacji elektrycznej powinny być również sprawdzone i wyregulowane wszystkie urządzenia zabezpieczające i sterownicze. Nastawy tych urządzeń powinny zapewnić prawidłową ich reakcję na zakłócenia i odstępstwa od warunków normalnych. Instalację elektryczną można uznać za uruchomioną, gdy:

- wszystkie zamontowane urządzenia elektryczne funkcjonują prawidłowo
- sporządzono protokół uruchomienia, w którym m.in. jest zapis o przekazaniu instalacji do eksploatacji.

Instalację elektryczną można uznać za przyjętą do eksploatacji, gdy protokół badań potwierdza zgodność parametrów technicznych z dokumentacją, przepisami szczegółowymi i Polskimi Normami.

8.3. Odbiór częściowy

Odbiór częściowy polega na ocenie ilości i jakości wykonanych części robót. Odbioru częściowego robót dokonuje się wg zasad, jak przy odbiorze ostatecznym robót. Odbioru robót dokonuje Inspektor nadzoru.

8.4. Odbiór ostateczny robót

8.4.1. Zasady odbioru ostatecznego robót

Odbiór ostateczny polega na finalnej ocenie rzeczywistego wykonania robót w odniesieniu do ich ilości, jakości i wartości. Całkowite zakończenie robót oraz gotowość do odbioru ostatecznego będzie stwierdzona przez Wykonawcę wpisem do dziennika budowy z bezzwłocznym powiadomieniem na piśmie o tym fakcie Inspektora nadzoru. Odbiór ostateczny robót nastąpi w terminie ustalonym w dokumentach umowy, licząc od dnia potwierdzenia przez Inspektora nadzoru zakończenia robót i przyjęcia dokumentów. Odbioru ostatecznego robót dokona komisja wyznaczona przez Zamawiającego w obecności Inspektora nadzoru i Wykonawcy. Komisja odbierająca roboty dokona ich oceny jakościowej na podstawie przedłożonych dokumentów, pomiarów, ocenie wizualnej oraz zgodności wykonania robót z ST.

W toku odbioru ostatecznego robót, komisja zapozna się z realizacją ustaleń przyjętych w trakcie odbiorów robót zanikających i ulegających zakryciu, zwłaszcza w zakresie wykonania robót uzupełniających i robót poprawkowych. W przypadku stwierdzenia przez komisję, że jakość wykonywanych robót w poszczególnych asortymentach nieznacznie odbiega od ST z uwzględnieniem tolerancji i nie ma większego wpływu na cechy eksploatacyjne obiektu i bezpieczeństwo ruchu, komisja dokona potrąceń, oceniając pomniejszoną wartość wykonywanych robót w stosunku do wymagań przyjętych w dokumentach umowy.

8.4.2. Dokumenty do odbioru ostatecznego

Podstawowym dokumentem do dokonania odbioru ostatecznego robót jest protokół odbioru ostatecznego robót, sporządzony wg wzoru ustalonego przez Zamawiającego. Do odbioru ostatecznego Wykonawca jest zobowiązany przygotować następujące dokumenty:

1. szczegółowe specyfikacje techniczne (podstawowe z dokumentów umowy i ew. uzupełniające lub zamiennie),
2. książki obmiarów (oryginały),
3. deklaracje zgodności lub certyfikaty zgodności materiałów, zgodnie z ST

Wszystkie zarządzane przez komisję roboty poprawkowe lub uzupełniające będą zestawione wg wzoru ustalonego przez Zamawiającego.

Termin wykonania robót poprawkowych i robót uzupełniających wyznaczy komisja i stwierdzi ich wykonanie.

Szczegółowe dokumenty wymagane przy odbiorze robót elektrycznych:

- o dokumentację techniczną powykonawczą opieczetowaną i poświadczoną za zgodność z wykonawstwem przez osobę uprawnioną do wykonywania robót;
- o geodezyjną dokumentację powykonawczą dla instalacji zewnętrznych;
- o deklaracje zgodności, certyfikaty, atesty na zabudowane materiały z ich wykazem podpisanym przez uprawnionego kierownika robót;
- o karty gwarancyjne, DTR-ki
- o metryki urządzeń odgromowych
- o oświadczenie kierownika robót w/g ustalonego wzoru
- o oświadczenie Wykonawcy o wykonaniu robót zgodnie z aktualnie obowiązującymi normami przepisami oraz posiadaną wiedzą techniczną.

Wykonawca winien dokonać próbnego załączenia pod napięcie urządzeń i instalacji, protokoły z pomiarów

- o Badania i pomiary instalacji oświetleniowej i siłowej oraz linii kablowych do 1 kV im towarzyszących obejmują:
- o Sprawdzenie ciągłości żył przewodów
- o Sprawdzenie poprawności połączeń
- o Sprawdzenie adresów przewodów kabelkowych z listą adresową
- o Pomiar rezystancji izolacji obwodów
- o Pomiar rezystancji pętli zwarcia
- o Pomiar rezystancji uziemień roboczych i ochronnych
- o Pomiar rezystancji uziemień korytek
- o Pomiar natężenia oświetlenia
- o Badanie wyłączników ochronnych różnicowoprądowych
- o Badanie obwodów sterowniczych i sygnalizacyjnych towarzyszących instalacjom oświetleniowym i siłowym wewnętrznym
- o Sprawdzenie adresów kabli z listą adresową
- o Sprawdzenie opasek kablowych
- o Sprawdzenie przykrycia z folii ostrzegawczej
- o Pomiar rezystancji żył kabla
- o Pomiar rezystancji izolacji kabla

Wymagania dodatkowe dotyczące badań i pomiarów

- o Z wykonanych badań i pomiarów oraz dokonaniu oceny ich wyników muszą być sporządzone raporty w ustalony w PZJ sposób
- o Badania i pomiary powinna wykonać uprawniona osoba/pracownik Laboratorium
- o Wszystkie przyrządy pomiarowe użyte do badań i pomiarów muszą posiadać aktualne świadectwa wzorcowania i oznaczony status
- o metrologiczny. Dane identyfikujące przyrząd pomiarowy muszą być zamieszczone w raporcie (protokole) z badań i pomiarów.

9. Podstawa rozliczenia robót

9.1. Ustalenia ogólne

Podstawą płatności jest cena jednostkowa skalkulowana przez Wykonawcę za jednostkę obmiarową ustaloną dla danej pozycji kosztorysu.

Cena jednostkowa lub kwota ryczałtowa pozycji kosztorysowej będzie uwzględniała wszystkie czynności, wymagania i badania składające się na

jej wykonanie, określone dla tej roboty w ST

Ceny jednostkowe lub kwoty ryczałtowe robót będą obejmować:

- robocizną bezpośrednią wraz z towarzyszącymi kosztami,
- wartość zużytych materiałów wraz z kosztami zakupu, magazynowania, ewentualnych ubytków i transportu na teren budowy,
- wartość pracy sprzętu wraz z towarzyszącymi kosztami,
- koszty pośrednie, zysk kalkulacyjny i ryzyko.

Ceny jednostkowe mogą być waloryzowane zgodnie z ustaleniami umownymi.

Do cen jednostkowych nie należy wliczać podatku VAT.

10. Przepisy związane

- Warunki techniczne wykonywania i odbioru robót budowlano-montażowych. Instalacje elektryczne. Wydawnictwo "Arkady" 1990
- Rozporządzenie Ministra Pracy i Polityki Socjalnej z dnia 26.09.1997 r. (wraz z późniejszymi zmianami) w sprawie ogólnych przepisów bezpieczeństwa i higieny pracy.
- PN-IEC 60364-1:2000 Instalacje elektryczne w obiektach budowlanych. Zakres, przedmiot i wymagania podstawowe
- PN-IEC 60364-3:2000 Instalacje elektryczne w obiektach budowlanych. Ustalenie ogólnych charakterystyk
- PN-HD 60364-4-41:2007 Instalacje elektryczne w obiektach budowlanych. Ochrona dla zapewnienia bezpieczeństwa. Ochrona przeciwporażeniowa
- PN-IEC 60364-4-42:1999 Instalacje elektryczne w obiektach budowlanych. Ochrona dla zapewnienia bezpieczeństwa. Ochrona przed skutkami oddziaływania ciepłego
- PN-HD 60364-4-443:2006 Instalacje elektryczne w obiektach budowlanych. Ochrona dla zapewnienia bezpieczeństwa. Ochrona przed prądem przetężeniowym
- PN-IEC 60364-4-45:1999 Instalacje elektryczne w obiektach budowlanych. Ochrona dla zapewnienia bezpieczeństwa. Ochrona przed obniżeniem napięcia
- PN-IEC 60364-4-46:1999 Instalacje elektryczne w obiektach budowlanych. Ochrona dla zapewnienia bezpieczeństwa. Odłączanie izolacyjne i łączenie
- PN-HD 60364-4-41:2007 Instalacje elektryczne w obiektach budowlanych. Ochrona dla zapewnienia bezpieczeństwa. Stosowanie środków dla zapewnienia bezpieczeństwa. Postanowienia ogólne. Środki ochrony przed porażeniem prądem elektrycznym
- PN-HD 60364-4-443:2006 Instalacje elektryczne w obiektach budowlanych. Ochrona dla zapewnienia bezpieczeństwa. Ochrona przed przepięciami. Ochrona przed przepięciami atmosferycznymi i łączeniowymi
- PN-IEC 60364-4-444:2001 Instalacje elektryczne w obiektach budowlanych. Ochrona dla zapewnienia bezpieczeństwa. Ochrona przed przepięciami. Ochrona przed zakłóceniami elektromagnetycznymi (EMI) w instalacjach obiektów budowlanych
- PN-IEC 60364-4-473:1999 Instalacje elektryczne w obiektach budowlanych. Ochrona dla zapewnienia bezpieczeństwa. Stosowanie środków ochrony zapewniających bezpieczeństwo. Środki ochrony przed prądem przetężeniowym
- PN-IEC 60364-4-482:1999 Instalacje elektryczne w obiektach budowlanych. Ochrona dla zapewnienia bezpieczeństwa. Dobór środków ochrony w zależności od wpływów zewnętrznych. Ochrona przeciwpożarowa
- PN-HD 60364-5-51:2006 Instalacje elektryczne w obiektach budowlanych. Dobór i montaż wyposażenia elektrycznego. Postanowienia ogólne
- PN-IEC 60364-5-523:2001 Instalacje elektryczne w obiektach budowlanych. Dobór i montaż wyposażenia elektrycznego. Obciążalność prądowa długotrwała przewodów
- PN-IEC 60364-5-53:2000 Instalacje elektryczne w obiektach budowlanych. Dobór i montaż wyposażenia elektrycznego. Aparatura rozdzielcza i sterownicza
- PN-IEC 60364-5-54:2000 Instalacje elektryczne w obiektach budowlanych. Dobór i montaż wyposażenia elektrycznego. Uziemienia i przewody ochronne
- PN-IEC 60364-5-56:1999 Instalacje elektryczne w obiektach budowlanych. Dobór i montaż wyposażenia elektrycznego. Instalacja bezpieczeństwa
- PN-IEC 60364-5-537:1999 Instalacje elektryczne w obiektach budowlanych. Dobór i montaż wyposażenia elektrycznego. Aparatura rozdzielcza i sterownicza. Urządzenia dołączenia izolacyjnego i łączenia
- PN-IEC 60364-7-701:2000 Instalacje elektryczne w obiektach budowlanych. Wymagania dotyczące specjalnych instalacji lub lokalizacji. Pomieszczenia wyposażone w wannę i/lub basen natryskowy
- PN-IEC 60364-7-702:2000 Instalacje elektryczne w obiektach budowlanych. Wymagania dotyczące specjalnych instalacji lub lokalizacji. Baseny pływackie i inne
- PN-IEC 60364-7-703:1993 Instalacje elektryczne w obiektach budowlanych. Wymagania dotyczące specjalnych instalacji lub lokalizacji. Pomieszczenia wyposażone w ogrzewacze do sauny
- PN-HD 60364-7-704:2007 Instalacje elektryczne w obiektach budowlanych. Wymagania dotyczące specjalnych instalacji lub lokalizacji. Instalacje na terenie budowy i rozbiórki
- PN-IEC 60364-7-706:2000 Instalacje elektryczne w obiektach budowlanych. Wymagania dotyczące specjalnych instalacji lub lokalizacji. Przestrzenie ograniczone przestrzeniami przewodzącymi
- PN-IEC 60364-7-707:1999 Instalacje elektryczne w obiektach budowlanych. Wymagania dotyczące specjalnych instalacji lub lokalizacji. Wymagania dotyczące uziemień instalacji urządzeń przetwarzania danych
- PN-86/E-05003/01 Ochrona odgromowa obiektów budowlanych. Wymagania ogólne
- PN-86/E-05003/03 Ochrona odgromowa obiektów budowlanych. Ochrona obostrzona
- PN-86/E-05003/01 Ochrona odgromowa obiektów budowlanych. Ochrona specjalna
- PN-EN 62305-3:2009 Ochrona odgromowa obiektów budowlanych. Zasady ogólne
- PN-EN 60529:2002 Stopnie ochrony zapewniane przez obudowy (kod I P)



19-300 EŁK ul. Piękna 12/8
NIP: 848-181-07-96
REGON: 281627184

tel. kom. 695 756 391
e-mail: pracownia.urbanika@gmail.com

PROJEKT WYKONAWCZY

OBIEKT: **rozbudowa Biblioteki Publicznej Gminy Ełk,
kategoria obiektu budowlanego – IX**

ADRES: **Nowa Wieś Ełcka ul. Małeckich 30, 19–300 Ełk,
obręb 31 Nowa Wieś Ełcka, działka nr 10**

INWESTOR: **Biblioteka Publiczna Gminy Ełk,
Nowa Wieś Ełcka ul. Małeckich 30, 19–300 Ełk**

BRANŻA: **instalacje elektryczne**

AUTOR:
mgr inż. Krzysztof Filkiewicz

PODPISY:

WSPÓŁPRACA
mgr inż. Andrzej Timczenko

Ełk, sierpień 2016 r.

OŚWIADCZENIE

My wyżej podpisani oświadczamy, że niniejszy projekt budowlany sporządzono zgodnie z obowiązującymi przepisami oraz zasadami wiedzy technicznej.

SPIS ZAWARTOŚCI PROJEKTU

SPIS ZAWARTOŚCI PROJEKTU	2
OPIS TECHNICZNY	3
1. Podstawa opracowania:	3
2. Zakres opracowania:	3
3. Przeznaczenie obiektu:	3
4. Zasilanie obiektu:	3
5. Tablice rozdzielcze:	3
6. Układanie przewodów:	4
7. Montaż osprzętu:	4
8. Instalacja oświetleniowa:	4
9. Instalacja gniazd wtykowych:	5
10. Gniazda dedykowane DATA	5
11. System przyzywowy	5
12. Instalacje elektryczne zewnętrzne	6
13. Instalacja odgromowa i przeciwprzepięciowa:	6
14. Okablowanie strukturalne	7
15. Uwagi końcowe:	9

RYSUNKI:

• Legenda	rys. E/1
• Rzut piwnicy	rys. E/2
• Rzut parteru	rys. E/3
• Rzut poddasza	rys. E/4
• Rzut dachu	rys. E/5
• Schemat zasilania RG	rys. E/6
• Schemat sieć logiczna	rys. E/7
• System przyzywowy WC	rys. E/8

OPIS TECHNICZNY

do projektu instalacji elektrycznych wewnętrznych.

1. Podstawa opracowania:

- zlecenie Inwestora
- projekty techniczne innych branż
- obowiązujące przepisy, normy i zarządzenia

2. Zakres opracowania:

Niniejszy projekt obejmuje wykonanie:

- tablic rozdzielczych,
- instalacji WLZ - y,
- instalacji oświetleniowej,
- instalacji gniazd wtyczkowych 230 V,
- instalacji siłowej 400 V,
- instalacji oświetlenia awaryjnego (ewakuacyjnego),
- instalacji ochrony od porażeń elektrycznych,
- instalacji odgromowej,

3. Przeznaczenie obiektu:

- Budynek biblioteki publicznej - rozbudowa.

4. Zasilanie obiektu:

Zasilanie budynku istniejące z istniejącej tablicy głównej doprowadzić zasilanie do projektowanej rozdzielni elektrycznej TG .

5. Tablice rozdzielcze:

Projektowana rozdzielnia TG zaprojektowano jako podtynkowe.

Projektowaną rozdzielnię należy wykonać w oparciu o załączone schematy zasilania. W tablicy przewidziano zabezpieczenia obwodów odbiorczych. Schematy zasilania przedstawiono na rys E/6.

Instalacja jest zaprojektowana zgodnie z Rozporządzeniem Ministra Infrastruktury z dnia 12 kwietnia 2002 r. w sprawie warunków technicznych, jakim powinny odpowiadać budynki i ich usytuowanie - § 183. Przeciwpowozarowy wyłącznik prądu,

odcinający dopływ prądu do wszystkich obwodów zaprojektowany jest w 1 miejscu w budynku w pobliżu głównego wejść do obiektu. Wyłącznik należy odpowiednio oznakować. Główny wyłącznik spełnia również rolę wyłącznika p. pożar. Przewody do wyłączników pożarowych są zaprojektowane w układzie równoległym i podłączone do głównego wyłącznika z wyzwalczem wzrostowym w rozdzielni głównej TG.

6. Układanie przewodów:

WLZ wewnątrz budynku prowadzić w osłonach z rur RB pod tynkiem. Pozostałe przewody układać pod tynkiem. Prowadząc instalacje elektryczne zachować od innych instalacji odległość 10cm w przypadku puszek rozgałęźnych oraz 60cm w przypadku bezpieczników, łączników, przycisków, gniazdek wtykowych itp.

7. Montaż osprzętu:

Osprzęt montować na wysokości:

- 1,4m dla łączników, przycisków
- 1,4m gniazda wtykowe w łazienkach, salach lekcyjnych i na korytarzach
- 1,1m gniazda w pomieszczeniach socjalnych, magazynach
- 0,3m gniazda wtykowe w pozostałych pomieszczeniach lub według wytycznych technologii

W pozostałych przypadkach rodzaj oraz wysokość montażu osprzętu - wg wytycznych Inwestora.

8. Instalacja oświetleniowa:

Natężenie oświetlenia dobrano zgodnie z normą PN-84/E-02033 „**Oświetlenie wewnątrz światłem elektrycznym**”. W pomieszczeniu o zwiększonej wilgotności (z natryskiem), dobrano oprawy oświetleniowe bryzgoszczelne stopień ochrony IP – 44, lub inne odpowiadające wymagania norm IEC 60598-2-18 oraz PN - IEC 60364-7-702. Szczegóły z opisem pokazano na załączonych planach instalacji elektrycznej. Instalację oświetleniową wykonać przewodem YDYp 3 i 4x1,5 mm² pod tynkiem. Przewody stosować o napięciu izolacji 750 V. Załączanie

lamp odbywać się będzie wyłącznikami klawiszowymi zainstalowanymi w poszczególnych pomieszczeniach na wysokości 1,4 m od posadzki. Natomiast załączanie opraw oświetlenia zewnętrznego zrealizować za pomocą opraw z czujnikiem zmierzchowym i czujnikiem ruchu.

Osprzęt stosować wtykowy w większości pomieszczeń oraz bryzgoszczelny w pomieszczeniach o zwiększonej wilgotności jak: łazienki, pomieszczenia gospodarcze itp. oraz na zewnątrz budynku.

9. *Instalacja gniazd wtykowych:*

Instalację gniazd wtyczkowych 230 V wykonać przewodem YDYp 3x2,5 mm² o napięciu izolacji 750 V. Obwody do gniazd wtyczkowych zasilić poprzez wyłącznik przeciwporażeniowy, różnicowoprądowy o czułości członu różnicowego 30 mA. W większości pomieszczeń stosować osprzęt wtykowy montowany na wysokości 1,4m od posadzki, natomiast w pomieszczeniach o zwiększonej wilgotności jak: łazienki, WC, pomieszczenie gospodarcze, itp. osprzęt hermetyczny na wysokości 1,4m od posadzki. Wszystkie gniazda stosować ze stykiem ochronnym, przyłączonym oddzielnym przewodem do szyny PE w rozdzielni zasilającej.

W pomieszczeniu z natryskiem, instalacja powinna spełniać wymagania normy PN - IEC 60364-7-702. Rozmieszczenie zgodnie z rysunkiem.

10. *Gniazda dedykowane DATA*

Do zasilania komputerów przewidziano odrębne gniazda 230V z oznaczeniem DATA oraz z kluczem. Gniazda dedykowane przewidziane dla urządzeń teleinformatycznych winny posiadać napis DATA, na jednym stanowisku komputerowym zamontować trzy pojedyncze gniazda DATA gniazda montować we wspólnych potrójnych ramkach. Gniazda z oznaczeniem DATA na ścianach montować w potrójnych puszkach P/T na wysokości 0,3m od powierzchni podłogi.

11. *System przyzywowy*

Zaprojektowana została sygnalizacja alarmowa w wc dla niepełnosprawnych. Projektowany system przyzywowy ze względu na niewielki pobór mocy elektrycznej należy zasilić z obwodów oświetleniowych w łazience dla niepełnosprawnych.

W skład systemu przyzywowego wchodzi transformator 230/24V FLM 1000, sygnalizator FEH 2001 montowane nad drzwiami wejściowymi do wc, przyciski pociągowe FAP 3002 oraz przycisk FAP 2001 jako kasownik montowany w wc przy drzwiach wejściowych. Załączenie instalacji przywoławczej będzie możliwe przyciskami pociągowymi. Przycisk pociągowy zamontować na wysokości 0,9m, linka pociągowa winna mieć zakończenie na wysokości 5-10cm od powierzchni posadzki. Kasowanie alarmu przewidziano kasownikiem w pobliżu drzwi. Poszczególne urządzenia systemu przyzywowego połączyć przewodem telefonicznym YTKSY2x2x0,5mm² prowadzonym w rurze RB16 pod tynkiem. Dokładny sposób podłączenia systemu wg wytycznych producenta.

12. *Instalacje elektryczne zewnętrzne*

W projektowanej rozdzielni RE przewidziano obwód do zasilania bramy na zewnątrz. Kabel układać w części istniejącej biblioteki, a następnie w osłonie z rury DVK75 w rowie kablowym na zewnątrz. Przewidziano również kabel do domofonu.

13. *Instalacja odgromowa i przeciwprzepięciowa:*

Do uziemienia instalacji elektrycznych oraz instalacji odgromowej w projektowanym budynku zaprojektowano uziom fundamentowy sztuczny. W dolnej warstwie zbrojenia należy zatopić płaskownik stalowy czarny Fe25x4. Płaskownik należy co 5 m przyspawać do zbrojenia. Płaskownik powinien być ułożony szerszym bokiem pionowo. W miejscach wskazanych należy do projektowanego uziomu fundamentowego (płaskownika) zamocować (przyspawać lub połączyć za pomocą zacisków klinowych) przewody uziemiające. Przewody uziemiające (bednarka FeZn25x4) wyprowadzić wewnątrz budynku i na zewnątrz budynku w miejscach wskazanych na wysokość zależną od instalacji, która będzie podłączona do uziomu. Przewody uziemiające instalacji odgromowej wyprowadzić na wysokość około 1 m od powierzchni ziemi, przewody uziemiające instalacji połączeń wyrównawczych wewnątrz budynku wyprowadzić na wysokość 1,5m od powierzchni posadzki.

Wszystkie przewody uziemiające powinny być zakończone złączami kontrolnymi, w celu łatwego odłączenia podłączonych elementów podczas wykonywania pomiarów.

Zwody odprowadzające pionowe należy połączyć z projektowanymi uziomem fundamentowym.

Instalację odgromową na dachu wykonać na uchwytych klejonych jako instalacje Na dachu stosować niskie zwody pionowe mocowane do zwodu poziomowego Uwzględniając powyższe pokrycie dachowe należy wykorzystać do ochrony odgromowej.

Przewody odprowadzające prowadzić w rurkach instalacyjnych grubościennych w warstwie niepalnej izolacji poprzez złącza kontrolne w puszkach PCV 140x100 na wysokości 60cm od poziomu posadzki przyłączyć od uziomu fundamentowego.

Wartość rezystancji poszczególnych uziomów nie może przekraczać 10 omów

Jako ochronę od przepięć (I i II stopień) zastosowano ochronniki przeciwprzepięciowe B+C.

14. Okablowanie strukturalne

Zostanie ona wykonana w standardzie kategorii 5e w wersji nieekranowanej. Na terenie projektowanego obiektu zostanie zlokalizowanych: 7 punktów przyłączeniowych 2xRJ45 UTP kategorii 5e. Punkt dystrybucyjny PD należy zlokalizować w sali bibliotecznej na parterze. Punkt dystrybucyjny instalacji okablowania strukturalnego będzie stanowić szafa dystrybucyjna 19"/6U.

Z punktu PD należy wyprowadzić 7 podwójnych punktów abonenckich wspólnych dla instalacji telefonicznej i komputerowej.

Instalację wewnątrz obiektu należy wykonać następującymi przewodami:

- przewód U/UTP 4x2x0,5mm kategorii 5e – połączenia punktów przyłączeniowych z panelami w szafie punktu dystrybucyjnego (okablowanie poziome),
- przewód YTKSY5x2x0,5mm – połączenie telefoniczne projektowanego punktu dystrybucyjnego DP z przyłączem telekomunikacyjnym zewnętrznym

Przewody należy układać w:

- rurach giętkich, wzmocnionych typu RKGL32 układanych pod tynkiem,
- rura elektroinstalacyjna typu ICTA śr. 40 układana w posadzce.

Projekt przewiduje wykonanie 7 podwójnych punktów przyłączeniowych wspólnych dla instalacji komputerowej i telefonicznej.

Punkt przyłączeniowy podwójny stanowić będą:

- moduł RJ-45 UTP kat. 6 (2 szt.),
- adapter gniazda 45x22,5mm (2 szt.),
- ramka 1-krotna (1 szt.),
- puszka podtynkowa/natynkowa (1 szt.).

Punkty przyłączeniowe należy instalować w miejscach wskazanych na rzutach kondygnacji.

Ogólne zalecenia instalacyjne dotyczące okablowania strukturalnego

okablowanie strukturalne powinno być wykonane w oparciu o wymogi kategorii 6 w wersji nieekranowanej,

























Zastosowane komponenty i system okablowania powinny posiadać odpowiednie certyfikaty spełniać określone standardy:

- ISO/IEC 11801:2002/Am1:2008 + Am2:2010,
- EN50173-1:2007/A1:2009,
- PN-EN 50173-1:2009:A1:2010,
- ANSI/TIA/EIA 568-B.2 Cat.6,
 - użyte materiały instalacyjne powinny spełniać aktualne wymogi gwarancyjne oraz posiadać certyfikację producenta,
 - certyfikaty użytych materiałów powinny być przedstawione w wersji papierowej jak też wersji CD, odpowiedniej jednostce administracyjnej wskazanej przez Inwestora,
 - końce wszystkich przewodów i kabli należy opisać w sposób trwały,
 - przestrzegać instrukcji instalacyjnych dostarczonych wraz z urządzeniami,
 - przestrzegać kolejności procedur programowania zainstalowanego systemu zawartego w instrukcji programowania urządzeń,
 - przeszkolić personel upoważniony do obsługi zainstalowanego systemu,
 - sporządzić protokół na okoliczność przekazania zainstalowanego systemu do użytkowania,
 - Wykonawca zobowiązany jest do weryfikacji powyższego opracowania w czasie realizacji w zakresie tras kablowych. Należy ich przebieg dostosować do faktycznych możliwości i zagwarantować jak najmniejszą kolizyjność z innymi trasami,

Wykonawca zobowiązany jest do sporządzenia dokumentacji powykonawczej zawierającej trasy okablowania, rozmieszczenie urządzeń oraz pomiary skanerem dynamicznym oraz przedstawienie w/w materiałów odpowiedniej jednostce administracyjnej wskazanej przez Inwestora w formie papierowej jak i na płycie CD, Całość robót należy wykonać zgodnie z aktualnie obowiązującymi normami i przepisami ze szczególnym uwzględnieniem przepisów BHP, Wykonawca systemu okablowania strukturalnego powinien dostarczyć zlecenia dotyczące konserwacji systemu.

15. Uwagi końcowe:

- Całość prac wykonać zgodnie z obowiązującymi normami, przepisami BHP i PBUE oraz z „Warunkami technicznymi wykonania i odbioru robót budowlano – montażowych” tom V – Instalacje elektryczne.
- Opis stanowi integralną część projektu wykonawczego
- Zainstalowane urządzenia i instalacje winny posiadać certyfikat na znak bezpieczeństwa lub świadectwo zgodności.

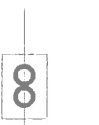
	OPRAWA LED 3000lm PC E IP65 840
	OPRAWA N LED O 5Y 2500LM E IP44 34 840
	OPRAWA N LED O 5Y 3800LM E IP44 34 840
	OPRAWA COMPACT LED 1800LM PC OPAL E IP65 840 / L-600
	OPRAWA LED 3600LM PC OPAL E IP65 840 / L-1200
	OPRAWA LED 3300LM MICRO-PRM ED IP44 34 840 / 400X400
	OPRAWA LED 4400LM MICRO-PRM E IP44 34 840 / 600X300
	OPRAWA LED 2200LM PLX E IP44 840 L-600
	OPRAWA LED 20W Z CZUJNIKIEM ZMIERZCHOWYM I RUCHU
	OPRAWA AWARYJNA M2/302/M/AT 1h
	OPRAWA AWARYJNA S1/302/M/AT 1h
	OPRAWA AWARYJNA S W1/302/M/AT/COLD 1h
	
	OPRAWA EWAKUACYJNA S M1/301/M/AT 1h, z piktogramem
	OPRAWA EWAKUACYJNA AP/302/M/AT 1h z piktogramem
	ŁĄCZNIK ŚWIECZNIKOWY, P/T. IP20
	ŁĄCZNIK POJEDYNCZY, P/T, IP44
	ŁĄCZNIK SCHODOWY, P/T. IP20
	GNIAZDO WTYKOWE 230V, PODWÓJNE, IP20
	GNIAZDO WTYKOWE 230V, POJEDYNCZE, IP44
	3xGNIAZDO WTYKOWE 230V, IP20, DATA
	ROZDZIELNIA ELEKTRYCZNA
	GŁÓWNY WYŁĄCZNIK PRĄDU
	DRUT STALOWY OCYNKOWANY \varnothing 8mm MONTOWANY NA WSPORNIKACH KLEJONYCH
	PROJEKTOWANA IGLICA KOMINOWA Z UCHWYTAMI.
	PROJEKTOWANE ZŁĄCZE KONTROLNE W SZAFCE REWIZYJNEJ PODTYNKOWEJ

PRACOWNIA PROJEKTOWA • JB - PROJEKT • JACEK BIRGIEL			
OBIEKT : ROZBUDOWA GMINNEJ BIBLIOTEKI PUBLICZNEJ		ADRES : NOWA WIEŚ ELCKA UL. MAŁECKICH 30 DZIAŁKA NR. 10	
DATA : SIERPIEŃ, 2016 R.		NR. RYSUNKU : E/1	
	IMIE I NAZWISKO :	NR. UPR. :	PODPISY:
AUTOR:	MGR INŻ. KRZYSZTOF FILKIEWICZ	PDL/0184/ PWBE/15	
WSPÓŁPRACA:	MGR INŻ. ANDRZEJ TIMCZENKO		

ISTNIEJĄCE PIWNICE BIBLIOTEKI

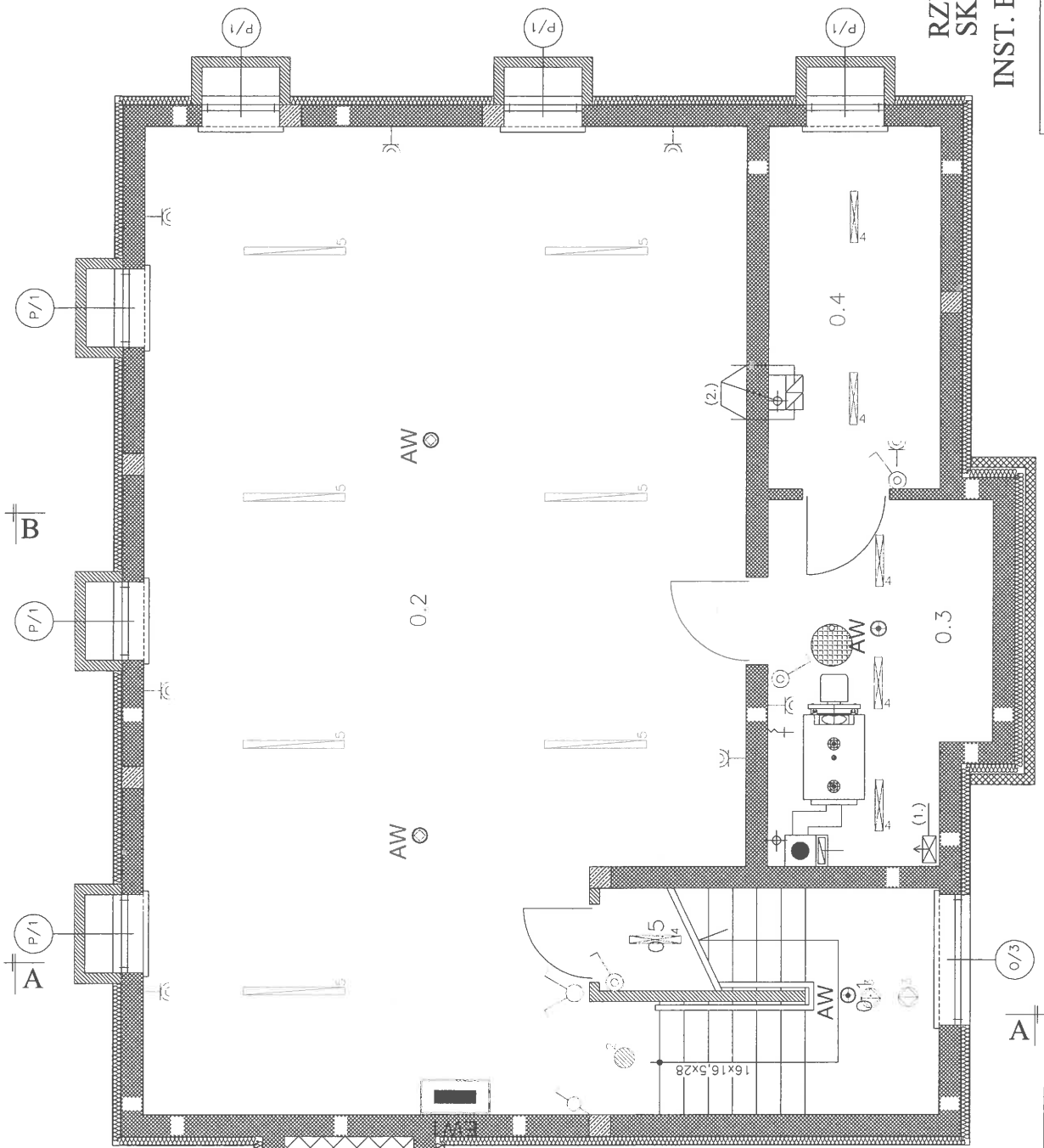

RZUT PIWNIC
SKALA - 1:50
INST. ELEKTRYCZNE

NR	FUNKCJA	WYKONCZENIE	POW. M ²
0.1	SCHODY	GRES	8,98
0.2	POMIESZCZENIE GOSPODARCZE	GRES	74,73
0.3	KOTŁOWNIA	GRES	9,75
0.4	SKŁAD OPALU (EKOGROSZEK)	GRES	8,07
0.5	POMIESZCZENIE GOSPODARCZE	GRES	0,96
RAZEM			102,49

PRACOWNIA PROJEKTOWA "JB - PROJEKT" JACEK BIRGIEL	
OBIEKT :	ROZBUDOWA GMINNEJ BIBLIOTEKI PUBLICZNEJ
ADRES :	NOWA WIEŚ, ELCKA UL. MAŁECHICH 30 DZIAŁKA NR. 10
DATA :	SIERPIEŃ, 2016 R.
NR. RYSUNKU :	E/2
IMIĘ I NAZWISKO :	NR. UPR. :
MGR INŻ. KRZYSZTOF FŁKIEWICZ	PDL/0184/PWEE/15
AUTOR:	PODPISY:
WSKAZ PRAC. ANDRZEJ TIMCZENKO	

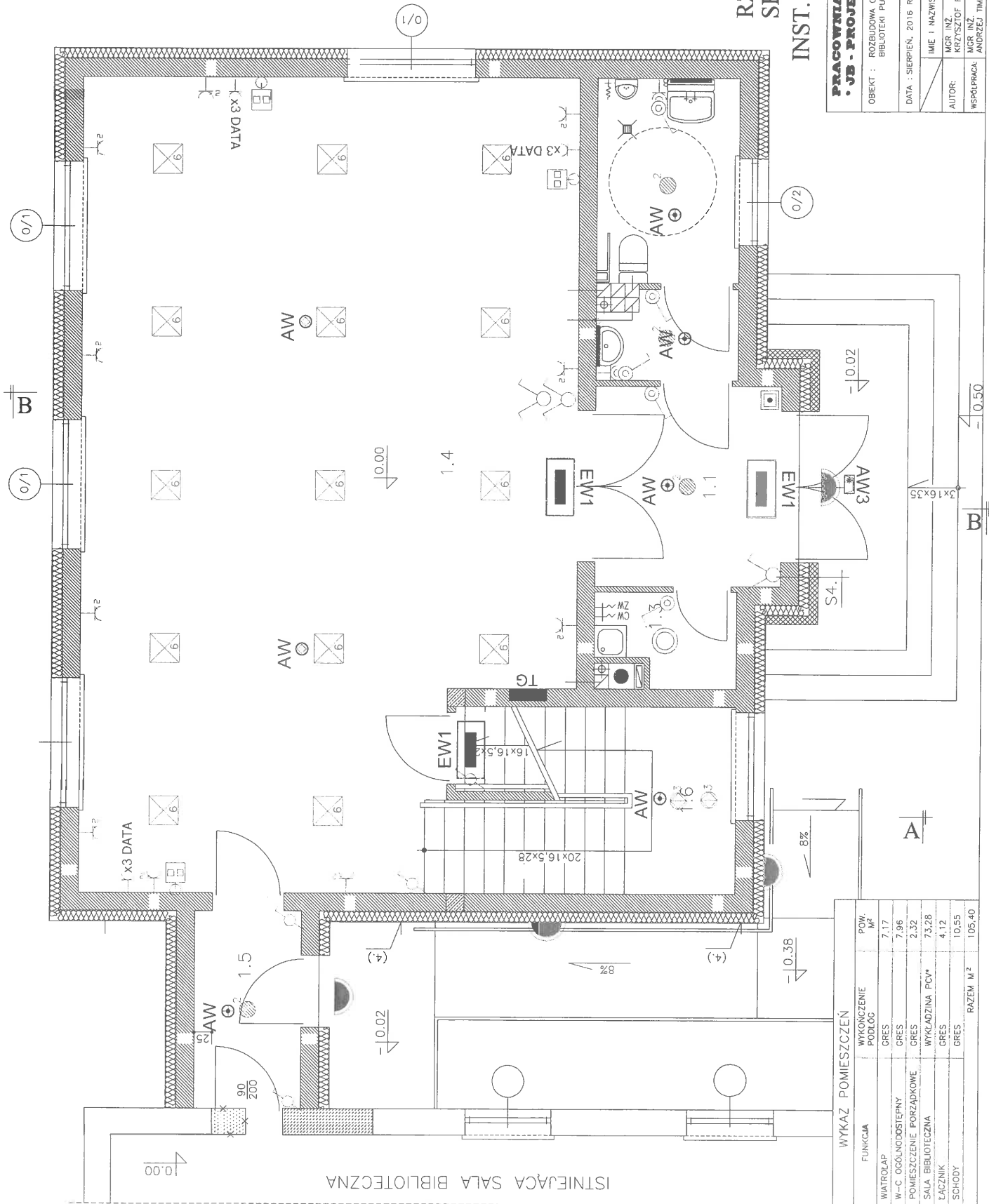

**RZUT PARTERU
SKALA - 1 : 50
INST. ELEKTRYCZNE**

PRACOWNIA PROJEKTOWA JB - PROJEKT - JACEK BIRGIEL	
OBIEKT : ROZBUDOWA GŁÓWNEJ BIBLIOTEKI PUBLICZNEJ	ADRES : NOWA WIEŚ, ECKA UL. MACEKACH 30, DZIAŁKA NR. 10
DATA : SIERPIEŃ, 2016 R.	NR. RYSUNKU : E/3
AUTOR : MGR INŻ. KRZYSZTOF FILKIEWICZ	NR. UPR. : PD/0184/PWE/15
WSPÓŁPRAC. : MGR INŻ. ANDRZEJ TIMCZENKO	PODPISY :

WYKAZ POMIESZCZEŃ			
NR	FUNKCJA	WYKONCZENIE PODŁOG	PÓW. M ²
1.1	WIATROŁAP	GRES	7,17
1.2	W-C OGÓLNOODSTĘPNY	GRES	7,96
1.3	POMIESZCZENIE PORZĄDKOWE	GRES	2,32
1.4	SALA BIBLIOTECZNA	WYKŁADZINA PÓW.	73,28
1.5	ŁĄCZNIK	GRES	4,12
1.6	SCHODY	GRES	10,55
RAZEM M ²			105,40

WYKAZ POMIESZCZEŃ

NR	FUNKCJA	WYKONCZENIE PODŁÓG	POW. UŻYT. M ²	POW. PODC. M ²
2.1	POM. WYSTAWIENNICZE	WYKŁADZINA PCV*	69,11	74,46
2.2	POM. BIUROWE	WYKŁADZINA PCV	9,63	10,08
2.3	MAGAZYNEK	WYKŁADZINA PCV	6,62	8,41
RAZEM M ²			85,36	92,95

* - TRUDNO ZAPALNA

(4.) - WĘGNA MINERALNA GR. 15,0CM
(5.) - WYKŁAZ DACHOWY 80/80CM

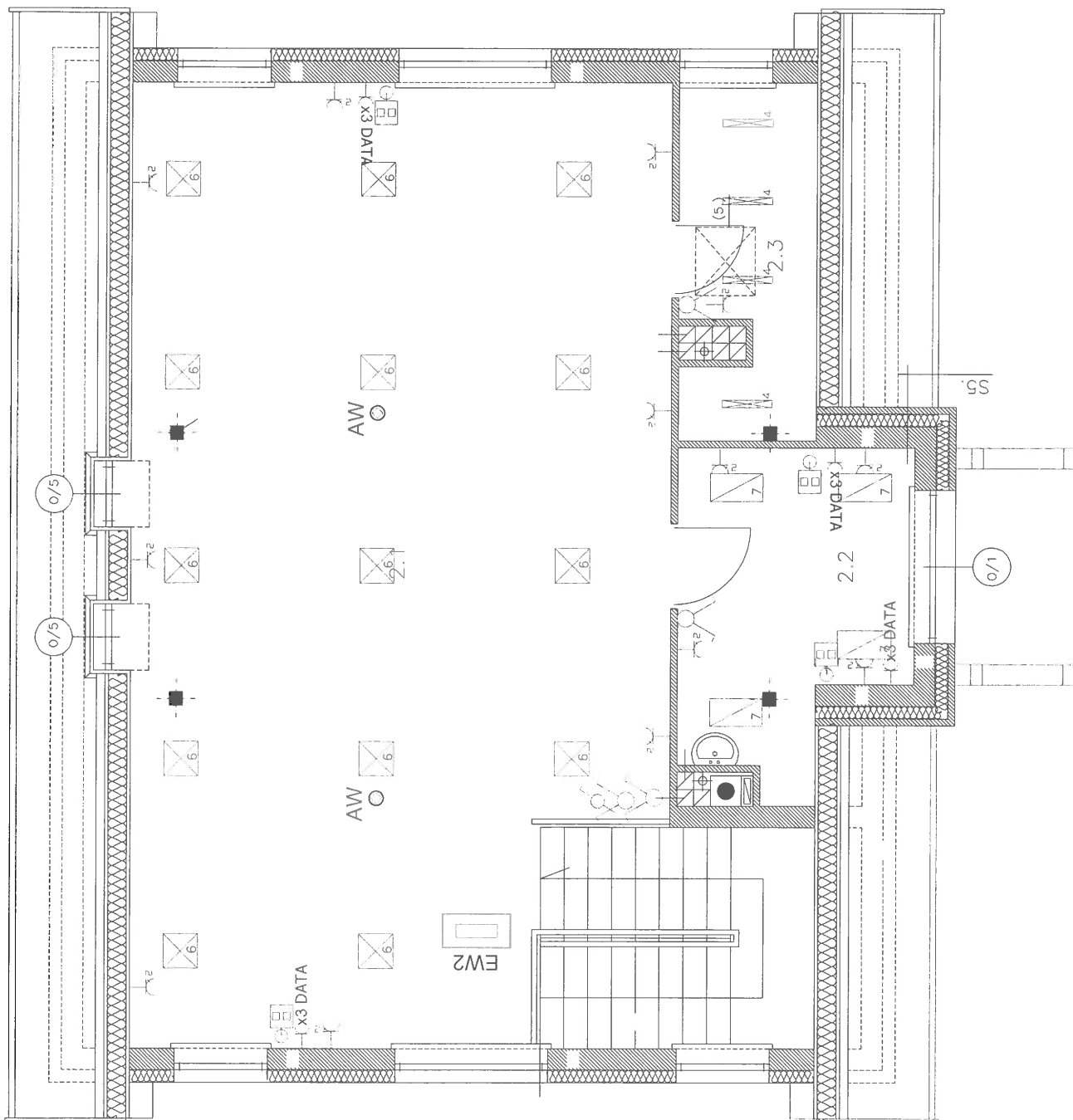

RZUT PODDASZA
SKALA - 1:50
INST. ELEKTRYCZNE

PRACOWNIA PROJEKTOWA • JB - PROJEKT • JACZEK BIRGIEL	
OBIEKT :	ROZBUDOWA GMINNEJ BIBLIOTEKI PUBLICZNEJ
ADRES :	NOWA WIEŚ ELCKA UL. MAŁECKICH 30 DZIAŁKA NR. 10
DATA :	SIERPIEŃ, 2016 R.
	NR. RYSUNKU : E/4
	NR. UPR. :
	PODPISY:
AUTOR:	MGR INŻ. KRZYSZTOF FILKIEWICZ
WSPÓŁPRACA:	MGR INŻ. ANDRZEJ TIMCZENKO
	PDL/0184/ PWBE/15

RZUT DACHU SKALA - 1:50

PRACOWNIA PROJEKTOWA JB - PROJEKT · JACEK BIRGIEL	
OBIEKT : ROZBUDOWA GMINNEJ BIBLIOTEKI PUBLICZNEJ L. MILECZKACH 30 DZIAŁKA NR. 10	ADRES : NOWA WIEŚ, ETOKA
DATA : SIERPIEŃ, 2016 R.	NR. RYSUNKU : E/5
IMIE I NAZWISKO : MGR INŻ. KRZYSZTOF FILKIEWICZ	NR. UPR. : POL/0184/ PWEE/15
AUTOR: MGR INŻ. ANDRZEJ TIMCZENKO	PODPISY:
WSPÓŁPRAC.: ANDRZEJ TIMCZENKO	

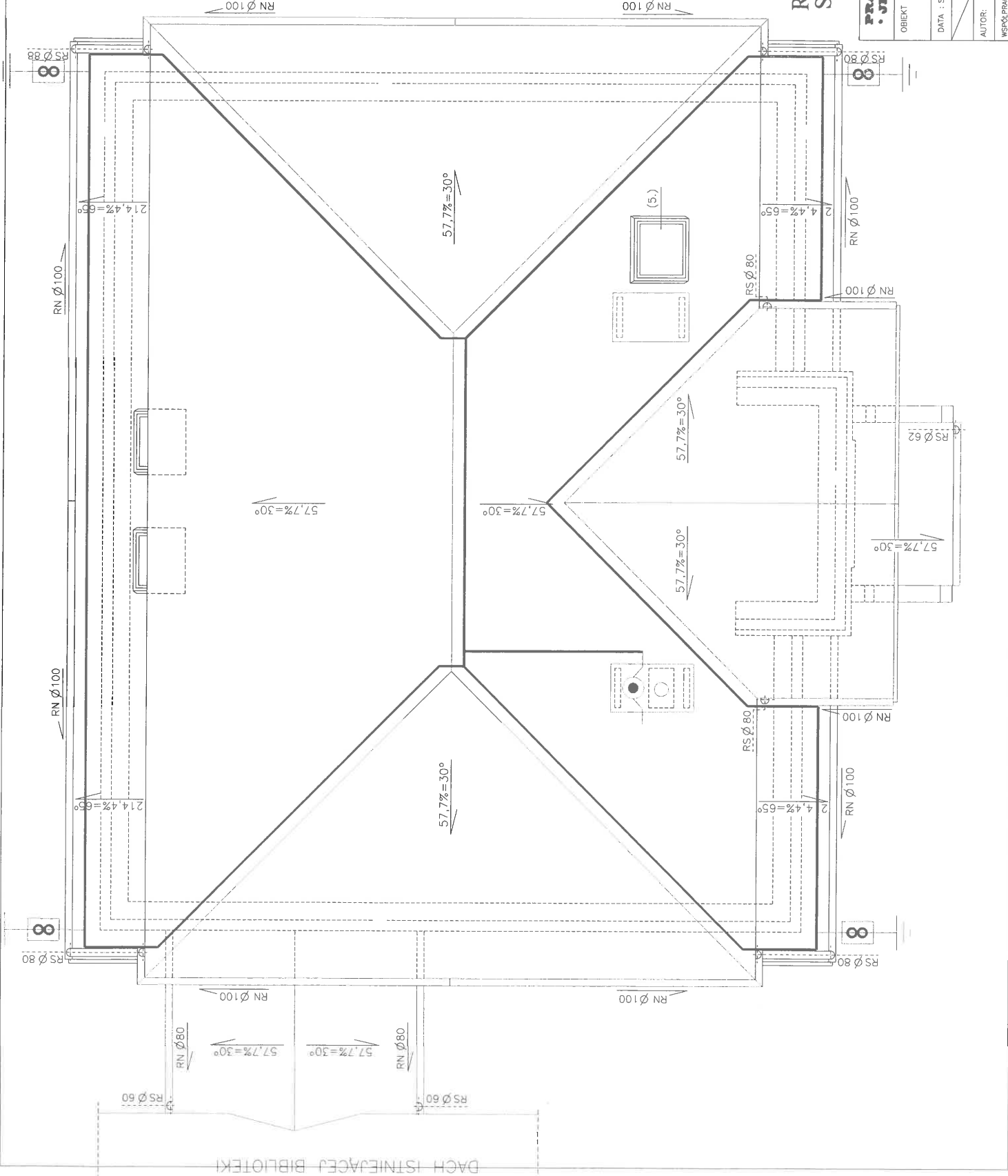

DACH ISTNIEJĄCEJ BIBLIOTEKI

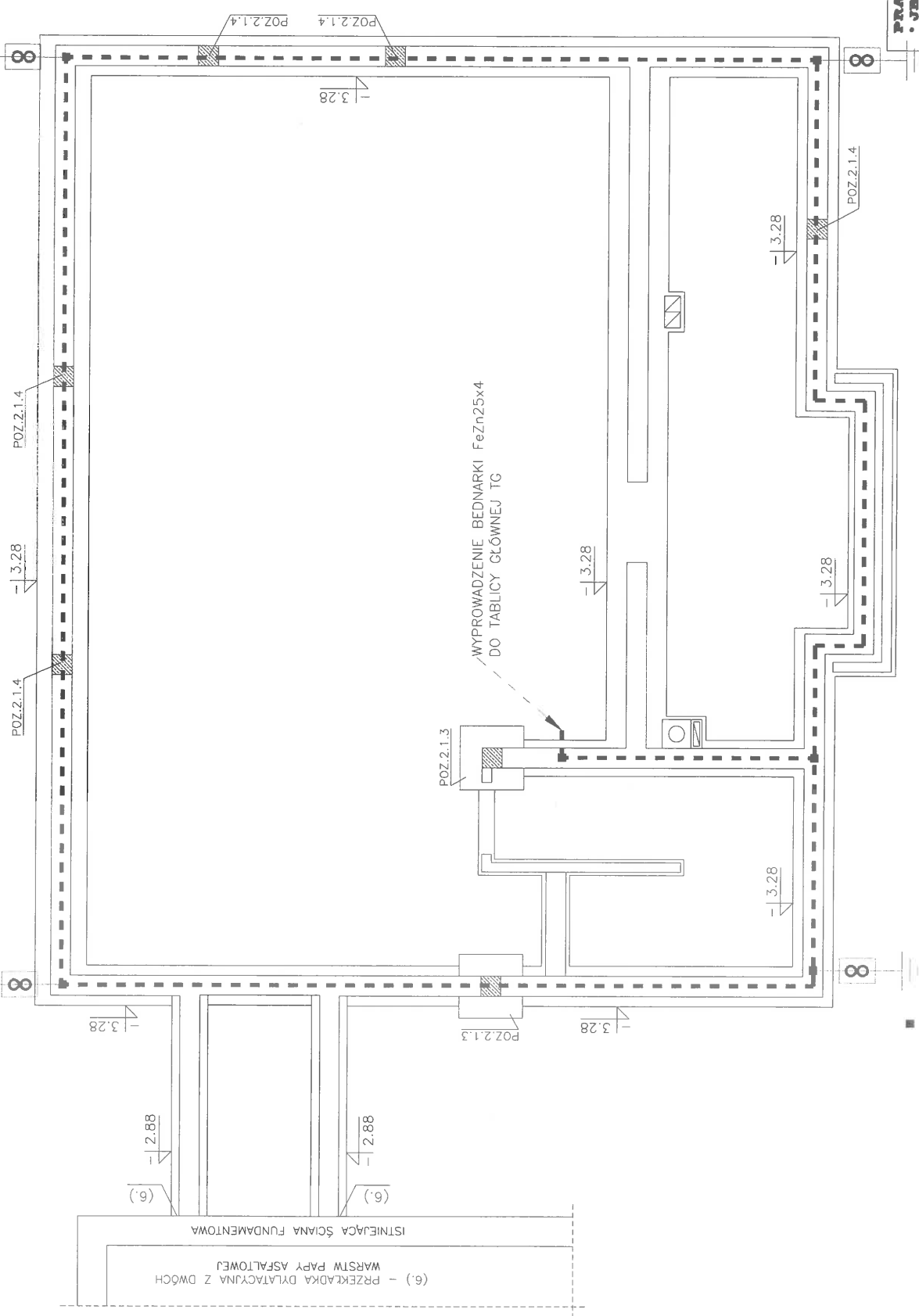

- BETON KL. B-15
- STAL ZBROJENIOWA
- KL. A-III (34CS Ø)
- KL. A-0 (ŚTOS Ø)

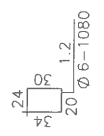
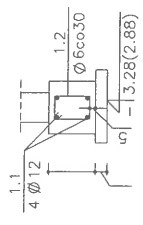

**INSTALACJA UZIEMIAJĄCA
RZUT FUNDAMENTÓW
SKALA 1 : 50**

PRACOWNIA PROJEKTOWA • JB - PROJEKT • JACEK BIRGIEL	
OBIEKT : ROZBUDOWA GMINNEJ BIBLIOTEKI PUBLICZNEJ	ADRES : NOWA WIEŚ ECKA UL. MAŁECKICH 30 DZIAŁKA NR. 10
DATA : SIERPIEŃ, 2016 R.	NR. RYSUNKU : E/6
IME I NAZWISKO :	NR. UPR. :
MGR INŻ. KRZYSZTOF FILKIEWICZ	POL/0184/PWBE/15
WSPÓŁPRACA: MGR INŻ. ANDRZEJ JIMCZENKO	PODPISY:

RE - 3L+N+PE 230/400V

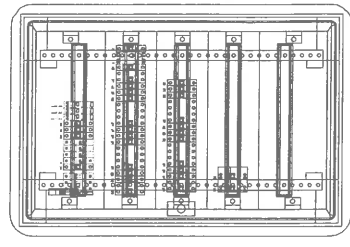
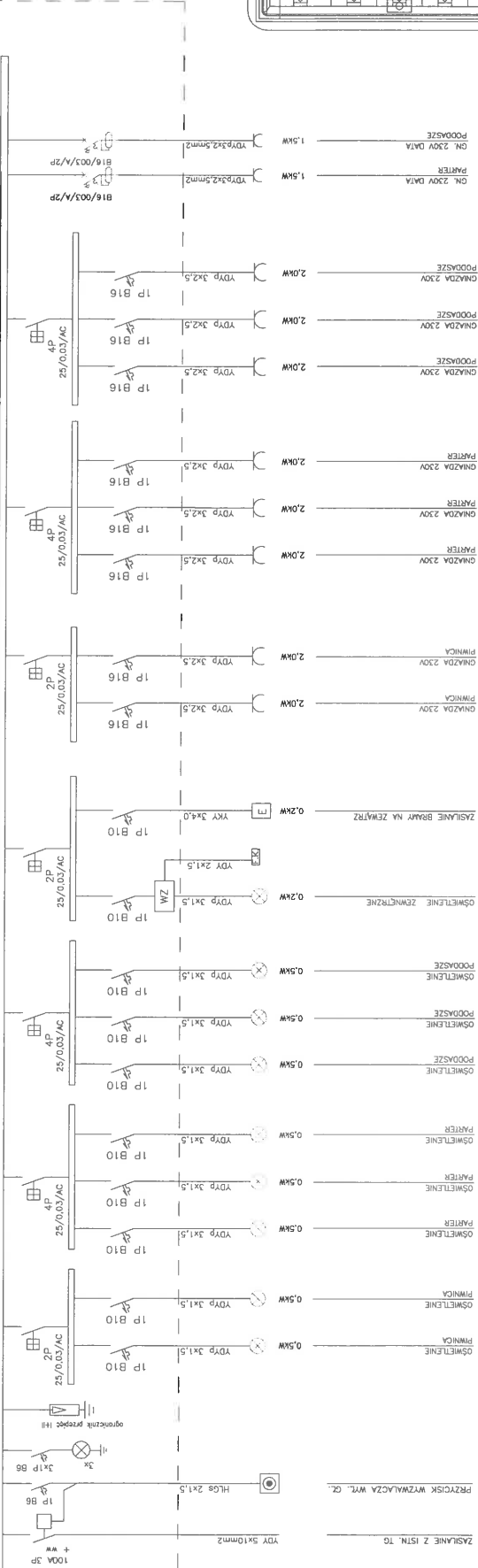

ROZDZIELNIA PODTYNKOWA
5x24mod.
Z DRZWIČZKAMI I ZAMKIEM

$P_i = 24,4 \text{ kW}$
 $k_j = 0,5$
 $P_s = 12,2 \text{ kW}$
 $\cos \phi = 0,92$
 $I_N = 19 \text{ A}$

Szybkie samoczynne
wyłączenie zasilania

Układ sieci TN-S 400/230V

SCHEMAT ZASILANIA TG

PRACOWNIA PROJEKTOWA		J.B. - PROJEKT • JACEK BIRNIEL	
GIEŁDZIŃSKA 10A, 01-652 WARSZAWA		ADRES: UL. MACKAYCHÓW 30	
00-100 WARSZAWA		00-100 WARSZAWA	
DATA: SERPIEŃ, 2016 R.		NR. INWENIAR: E/7	
AUTOR: MGR INŻ. KRZYSZTOF FLAKIEWICZ		NR. UPR.: PODPIS: PBE/15	
KONTAKT: TEL. 22 624 11 11		E-MAIL: BIURO@PROJEKTOWA.PBE.PL	

PD – szafa 19"/6U 230x545x350 (wys,szer,gł)

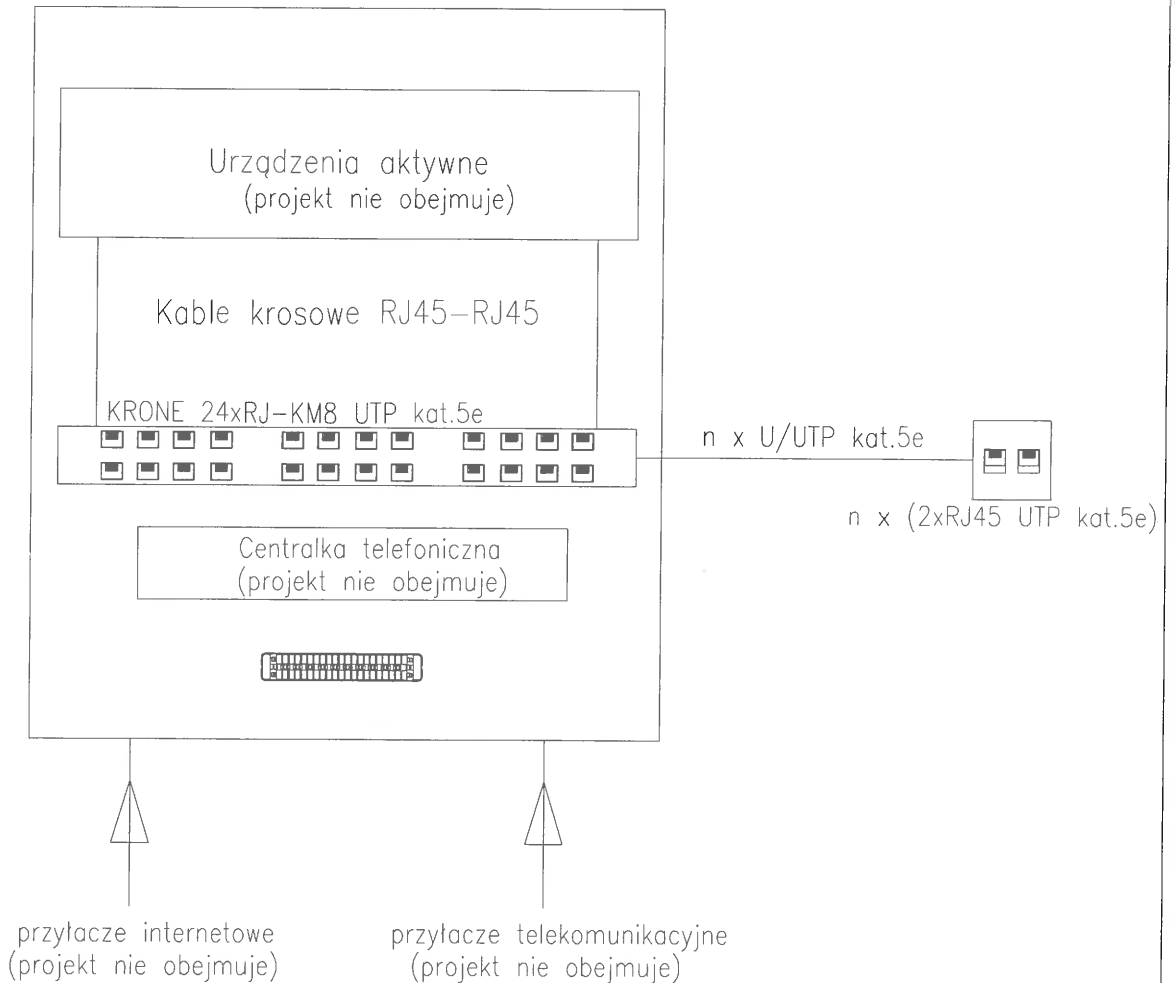

SCHEMAT SIEĆ LOGICZNA

PRACOWNIA PROJEKTOWA * JB - PROJEKT * JACEK BIRGIEL		
OBIEKT : ROZBUDOWA GMINNEJ BIBLIOTEKI PUBLICZNEJ	ADRES : NOWA WIEŚ ELCKA UL. MAŁECKICH 30 DZIAŁKA NR. 10	
DATA : SIERPIEŃ, 2016 R.	NR. RYSUNKU : E/8	
IMIE I NAZWISKO :	NR. UPR. :	PODPISY:
AUTOR: MGR INŻ. KRZYSZTOF FILKIEWICZ	PDL/0184/ PWBE/15	
WSPÓŁPRACA: MGR INŻ. ANDRZEJ TIMCZENKO		

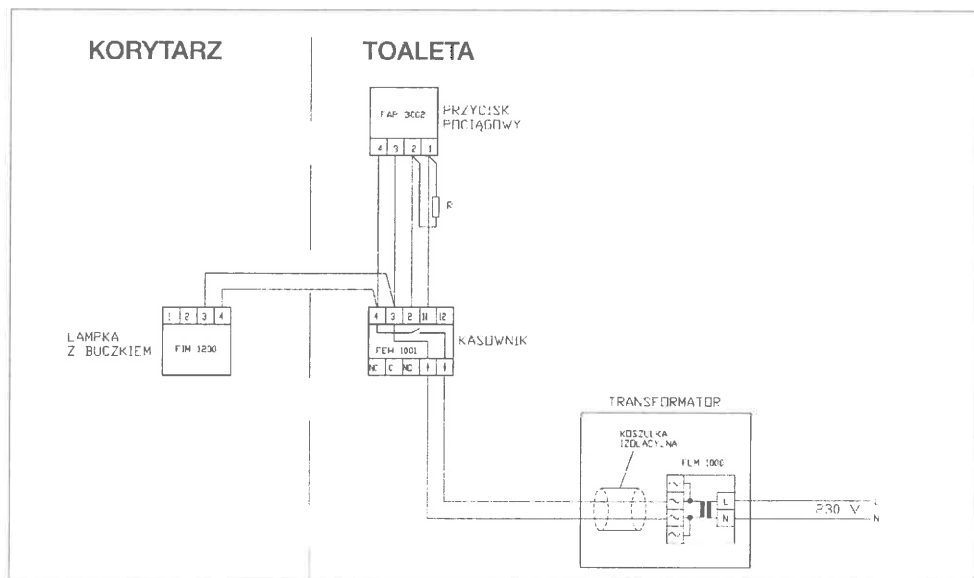
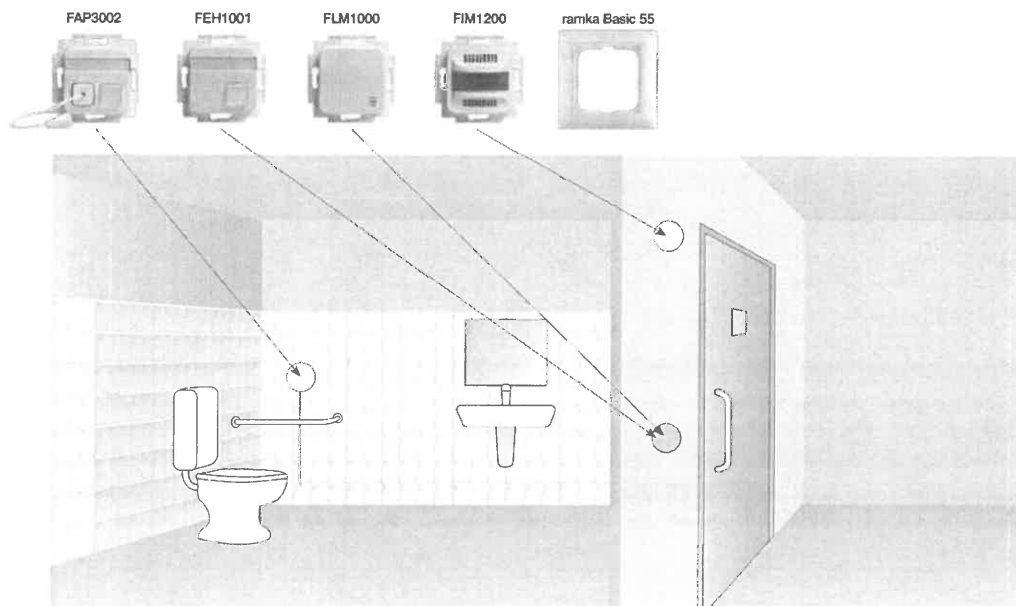

Signalizacja przyzywowa 7

SYSTEM PRZYZYWOWY WC

PRACOWNIA PROJEKTOWA • JB - PROJEKT • JACEK BIRGIEL			
OBIEKT : ROZBUDOWA GMINNEJ BIBLIOTEKI PUBLICZNEJ		ADRES : NOWA WIEŚ ELCKA UL. MAŁECKICH 30 DZIAŁKA NR. 10	
DATA : SIERPIEŃ, 2016 R.		NR. RYSUNKU : E/9	
	IMIE I NAZWISKO :	NR. UPR. :	PODPISY:
AUTOR:	MGR INŻ. KRZYSZTOF FILKIEWICZ	PDL/0184/ PWBE/15	
WSPÓŁPRACA:	MGR INŻ. ANDRZEJ TIMCZENKO		